

# INTERLINE

## INTERLINE RUBY CORNER INFRARED CABIN

ART. NR. 42250018

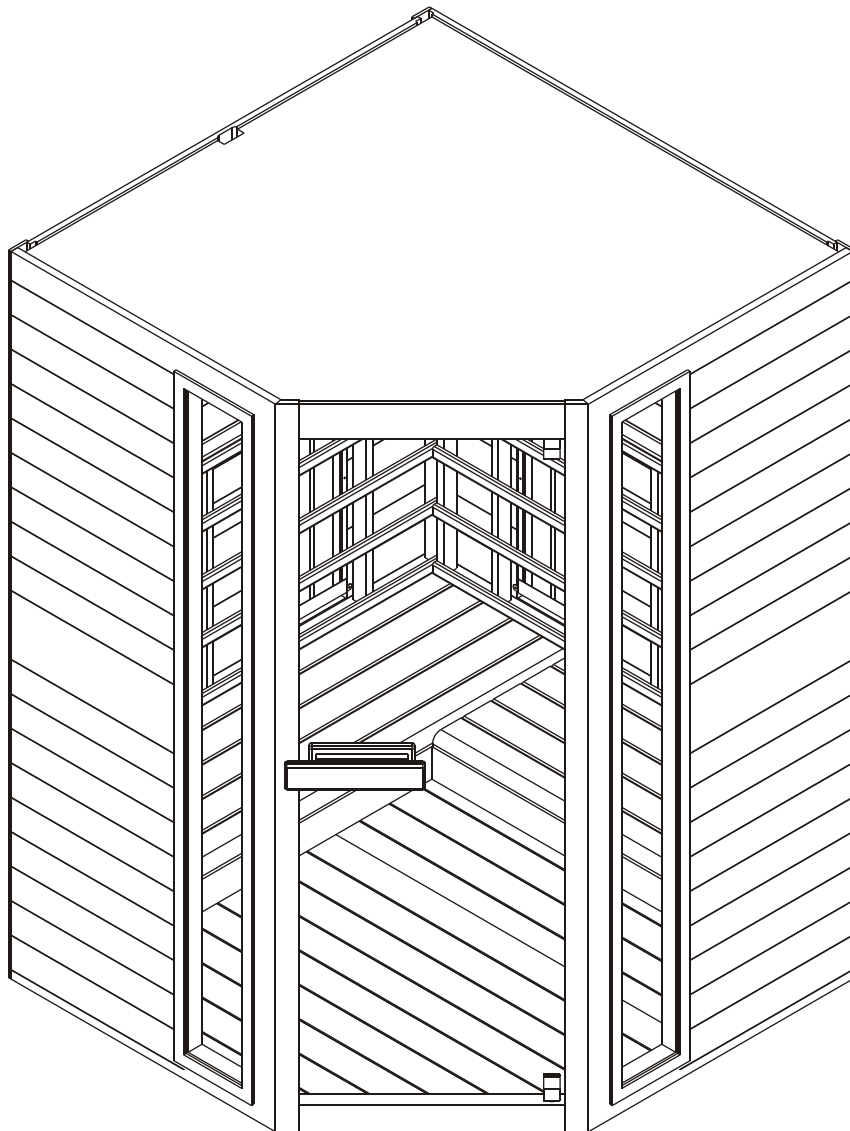

NL Handleiding

EN Instruction manual

DE Anleitung

FR Mode d'emploi

## 1. INLEIDING

Hartelijk dank voor de aankoop van dit product.

Lees deze handleiding zorgvuldig door vóór de montage en bewaar hem voor later gebruik. Noteer a.u.b. het serienummer van het bedieningspaneel van de cabine, dit nummer heeft u nodig om reserveonderdelen te bestellen en bij reparaties.

### LET OP

Uitsluitend gekwalificeerde installateurs mogen dit product installeren en repareren.

Controleer of de netspanningsaansluiting geschikt is voor dit product en controleer de aardaansluiting. Gebruik uitsluitend originele onderdelen. Sluit geen andere apparaten aan op dezelfde elektrische aansluiting.

Schakel de cabine volledig uit wanneer u hem niet gebruikt.

Plaats de cabine binnenshuis, op een vlak, horizontaal en droog oppervlak.

### GEVAAR

Spuut nooit water tegen de verwarmingspanelen; installeer geen douchekoppen in de infraroodcabine. Dek de radiator niet af om oververhitting en brandgevaar te voorkomen. Dek de verwarmingspanelen niet af!

Houd brandbare en makkelijk ontvlambare materialen en voorwerpen (zoals handdoeken) uit de buurt van de radiator.

Raak de radiator tijdens en kort na het gebruik ervan niet aan om verbranding door hete delen te voorkomen.

De lamp wordt warm tijdens gebruik. Moet de lamp worden vervangen, trek dan eerst de stekker van de cabine uit het stopcontact en laat de lamp afkoelen voordat u hem vervangt.

Als elektrische aansluitingen beschadigd raken - mogen deze alleen door de fabrikant of door een erkende installateur worden vervangen.

### WAARSCHUWING

Bent u ziek of heeft u andere gezondheidsproblemen, zoals een hartaandoening of vaatafwijkingen, of gebruikt u medicijnen, raadpleeg dan een arts voordat u de infraroodcabine gebruikt. Houd continu toezicht wanneer u kinderen of zwakkere personen de cabine laat gebruiken.

Voelt u zich niet prettig tijdens het gebruik van de infraroodcabine, stop dan onmiddellijk en raadpleeg een arts.

Betreed nooit een hete infraroodcabine als u alcohol, sterke medicijnen of verdovende middelen heeft gebruikt.

## 2. TECHNISCHE GEGEVENS

<b>Model</b>	Ruby infraroodcabine hoekmodel
<b>Materiaal</b>	Hemlock (spar)
<b>Lengte</b>	1278 mm
<b>Breedte (diepte)</b>	1270 mm
<b>Hoogte</b>	1900 mm
<b>Netspanning</b>	230 volt 50Hz
<b>Type heaters</b>	Ruby fiber tube radiator & carbon panel
<b>Totaal</b>	2400W 10.5 A
<b>Achterpaneel</b>	350W x 2
<b>Zijpaneel</b>	350W x2
<b>Kuiten</b>	500W x 2

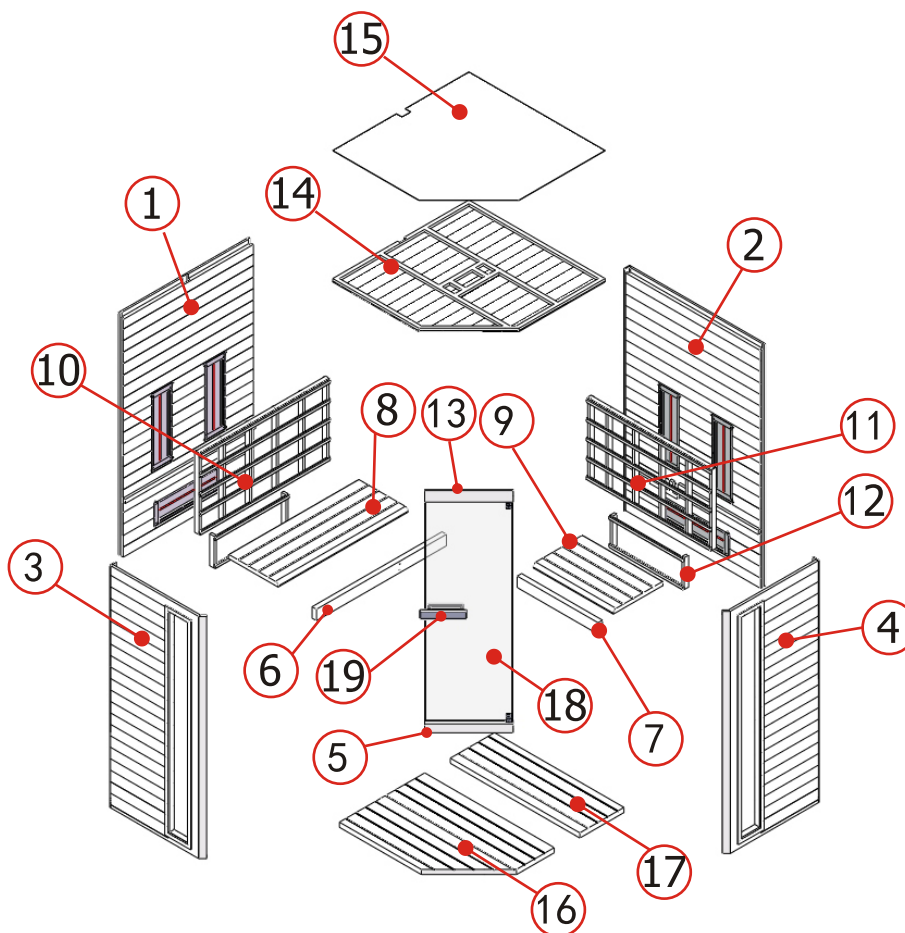

## 3. ONDERDELENLIJST



### Losse cabineonderdelen (varianties mogelijk)

NR.	Maat	Aantal	NR.	Maat	Aantal
1	1900*11479*43mm	1	10	1177*643*53mm	1
2	1900*1230*43mm	1	11	1124*643*53mm	1
3	1900*841*48mm	1	12	670*250*43mm	2
4	1900*841*48MM	1	13	566*90*40mm	1
5	566*70*40mm	1	14	1233*1233*28mm	1
6	1177*90*40mm	1	15	1233*1233*3mm	1
7	732*90*40mm	1	16	1173*773*40mm	1
8	1177*450*33mm	1	17	1173*400*40mm	1
9	727*450*33mm	1	18	1726*557*6mm	2
			19	180*40*45mm	1

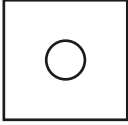
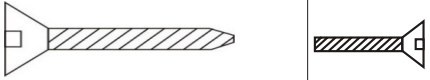
## Montagemateriaal (variaties mogelijk)

					
Glas klem	Φ 3*16	Φ 4*45	Φ 4*25	Φ 6*60	Gemixte schroeven
1x	1x	44x	8x	2x	4x











## 4. TIPS VOOR DE MONTAGE

Verwijder al het verpakkingsmateriaal en controleer of de infraroodcabine compleet is en niet is beschadigd voordat u met de montage begint.

Monteer de cabine met minimaal twee personen.

Controleer de verzink- en gatdiameter van de boorgaten om beschadiging van het hout te voorkomen.. De minimaal vereiste vrije hoogte voor de montage bedraagt 2020 mm.

### Benodigde hulpmiddelen en gereedschappen

	Schroevendraaier (set)		Rolmaat		Elektrische boor
	Spiraalboor (set)		Hamer		
	Inbussleutel (set)		Mes		Trap
	Waterpas		Potlood		

## 5. MONTAGEHANDLEIDING

### Montagestappen

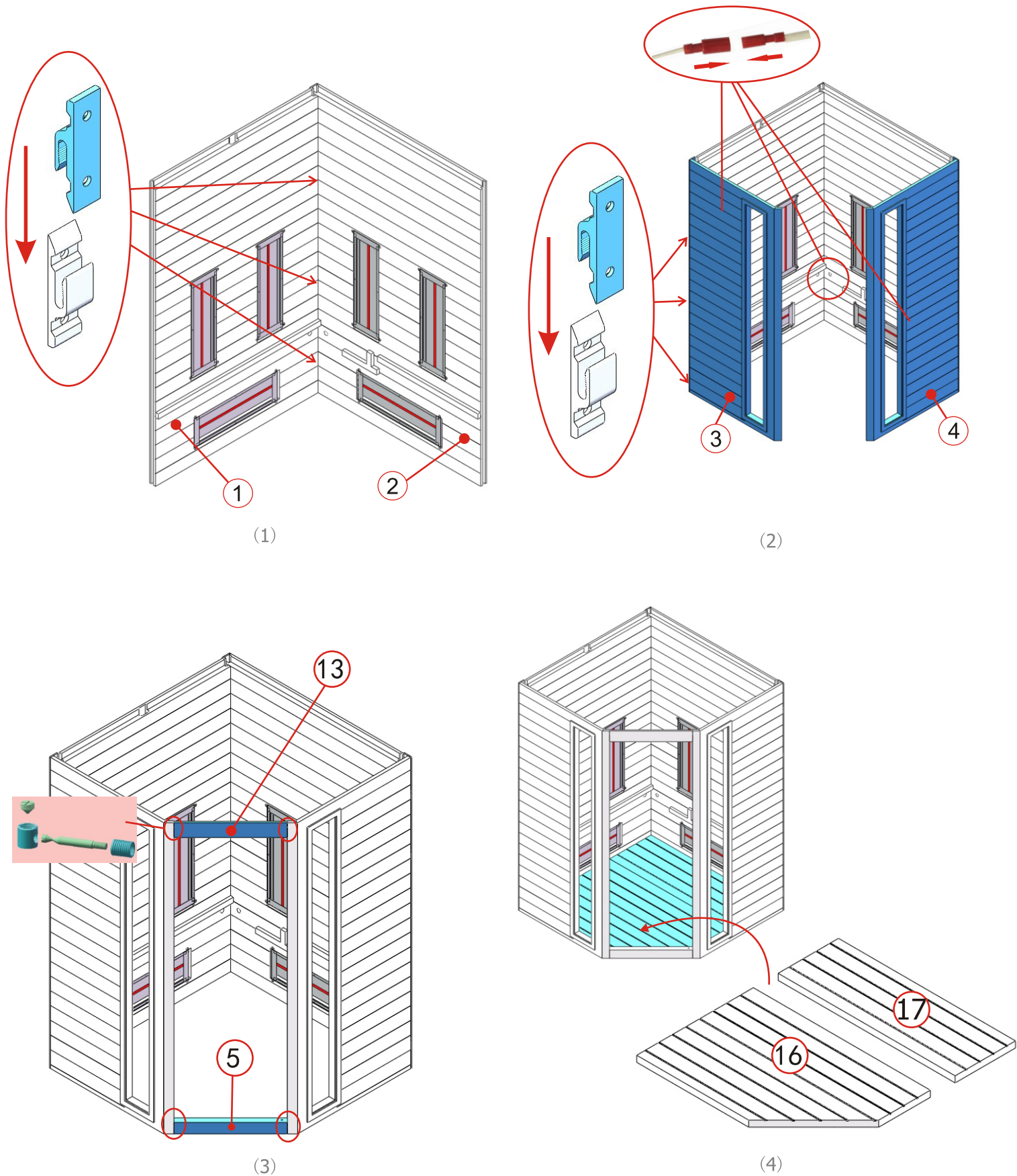

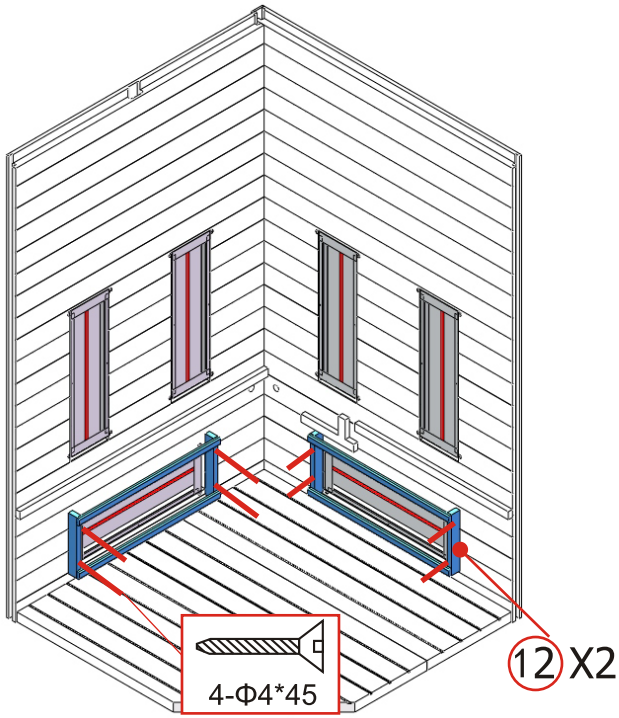

(5)

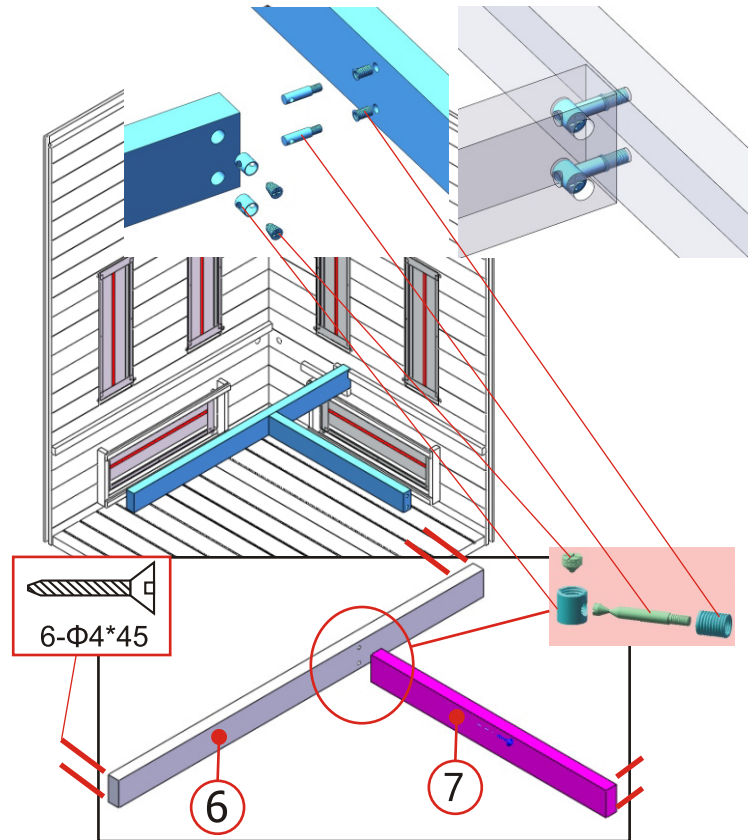

(6)

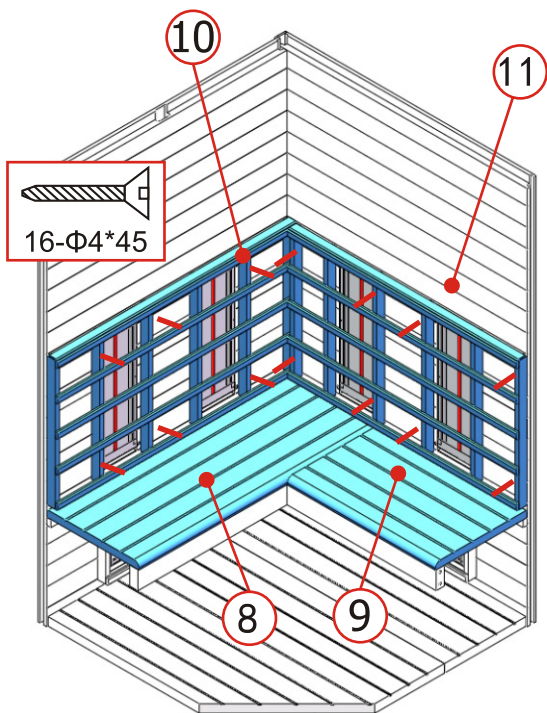

(7)

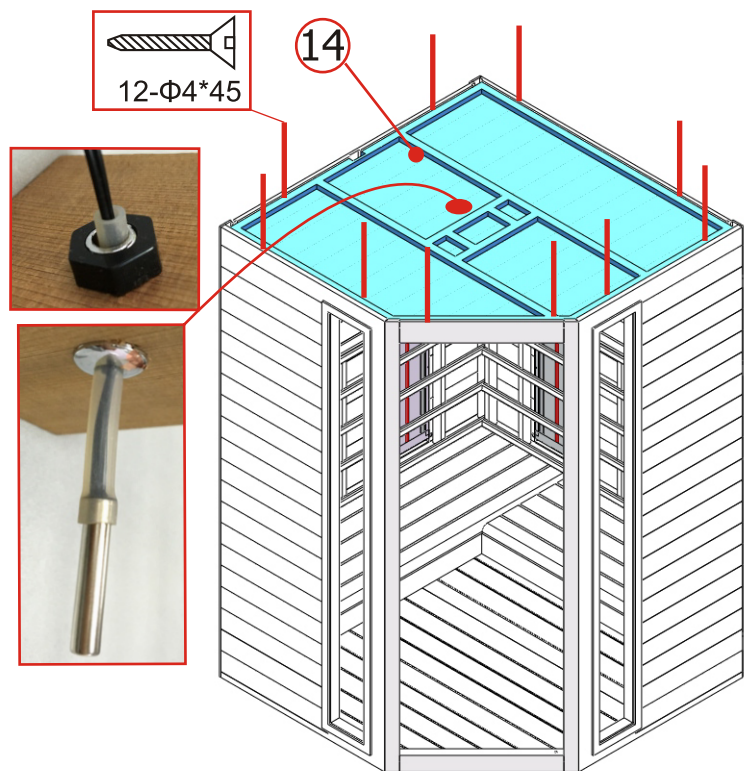

(8)

Let op: de afstand tussen de zijleuning en de achterleuning is ongeveer 20 mm verwijderd van het oppervlak van de bank.

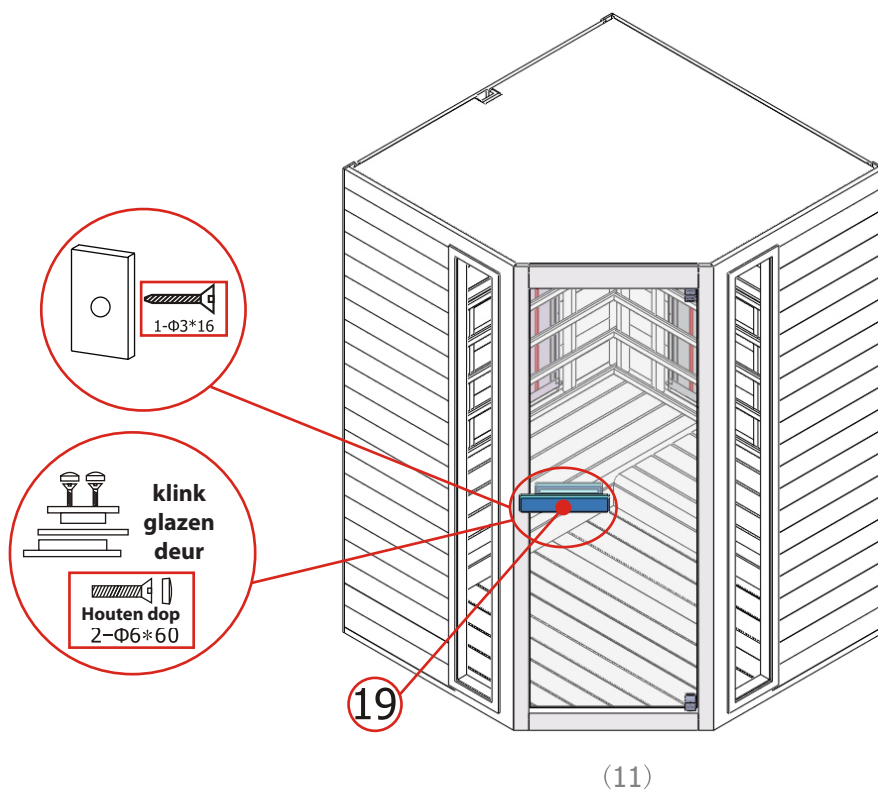
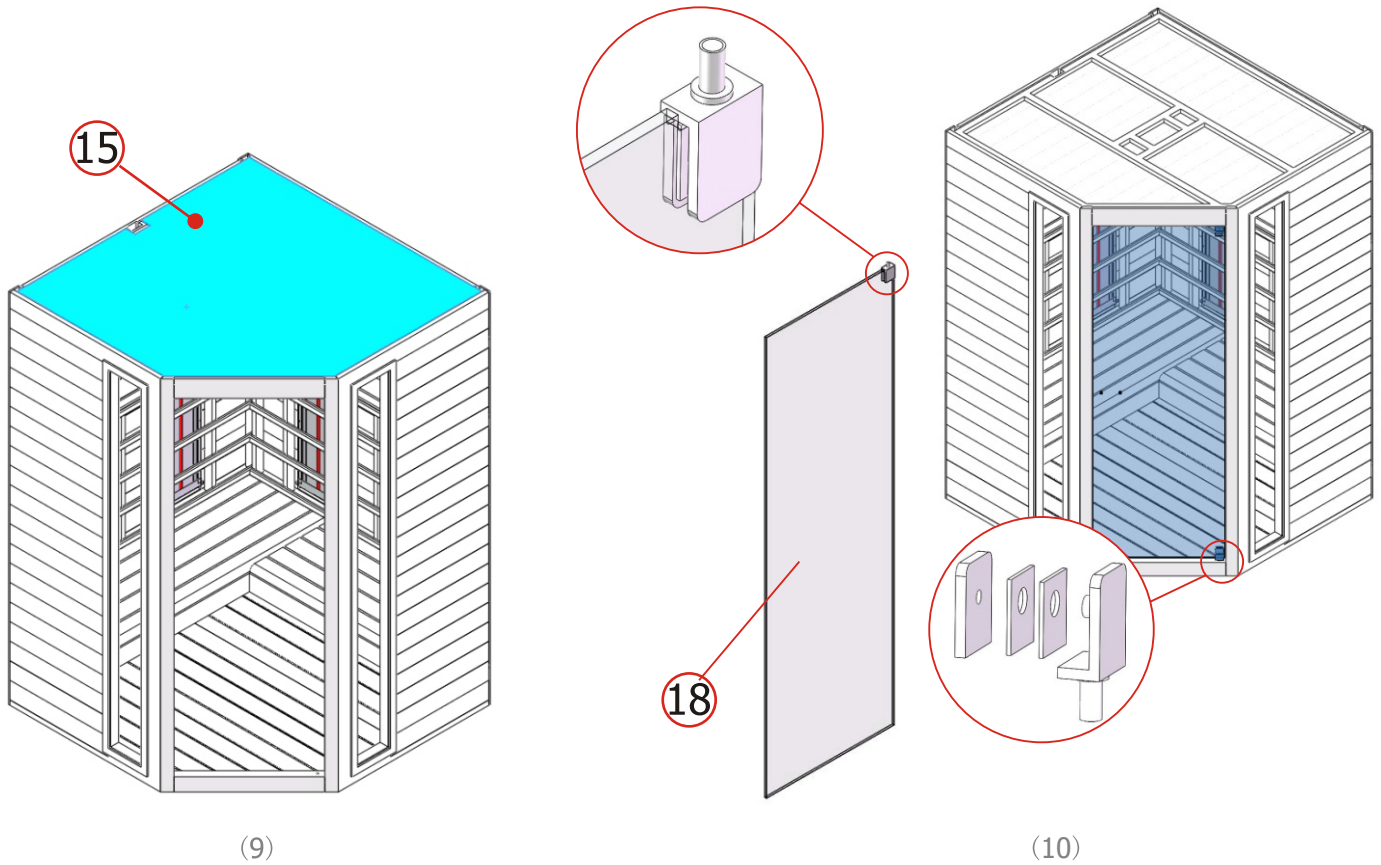

**Let op: sluit alle kabels aan op het dak van de cabine.**

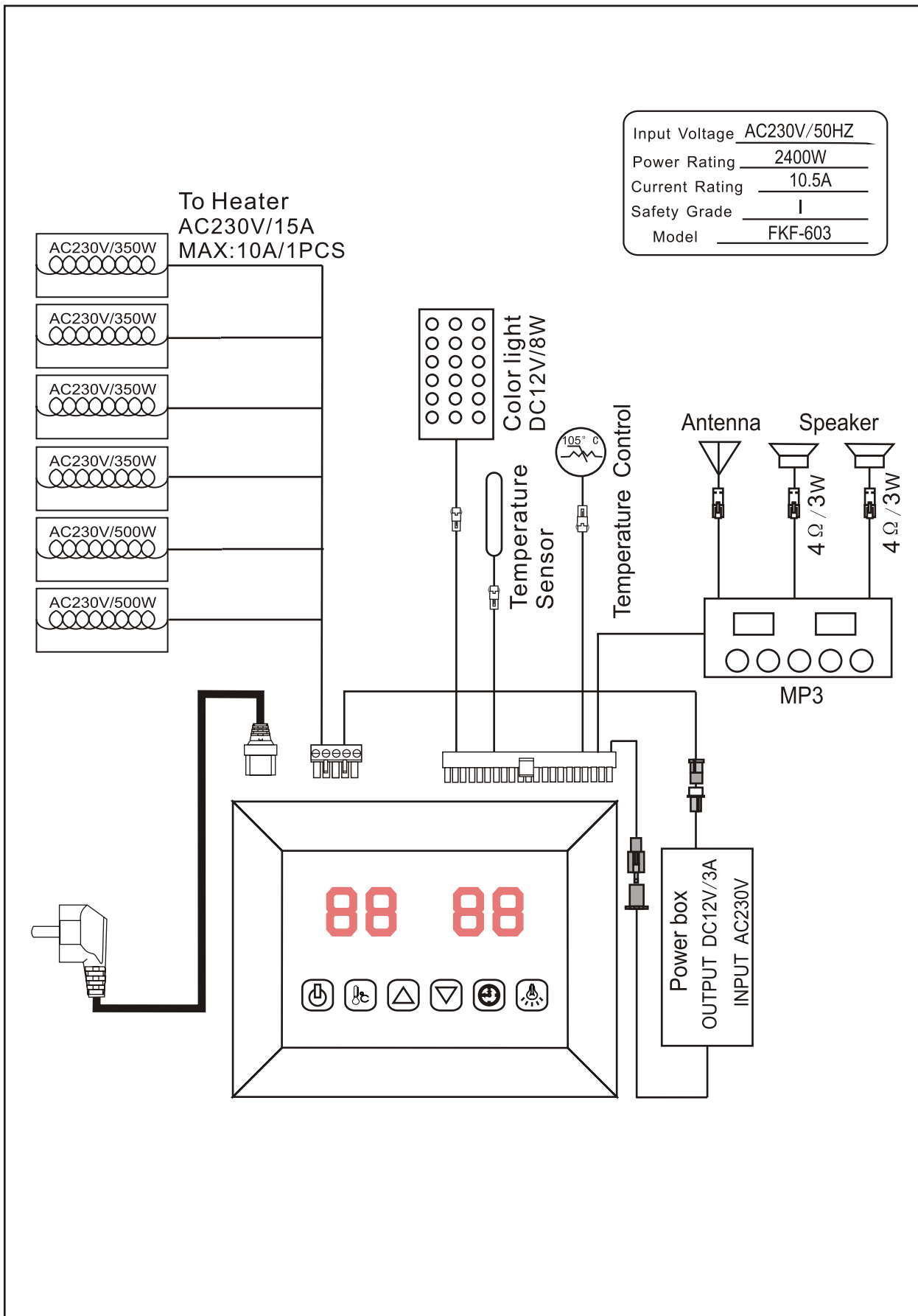

## 6. ELEKTRISCH SCHEMA





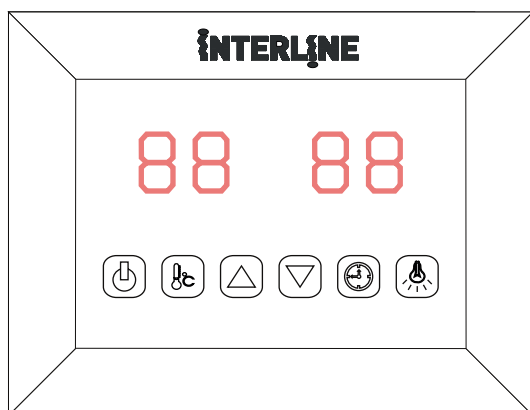

## 7. GEBRUIKSIINSTRUCTIES





-  **AAN/UIT**
-  **KLEURVERLICHTING**
-  **TEMPERATUUR INSTELLEN**
-  **TIJD INSTELLEN**
-  **TIJD/TEMPERATUUR+**
-  **TIJD/TEMPERATUUR-**

Steek de stekker in het stopcontact, het LED-indicatielampje begint te knipperen in het display. Nu kan de infraroodverwarming, de verlichting en de muziek worden ingeschakeld.

### 1) Voorbereidingen



Druk op  om het display en de verwarmingspanelen in te schakelen, de duur is automatisch ingesteld op 99 minuten en de luchttemperatuur in de cabine wordt weergegeven. Druk nogmaals op  om de verwarmingspanelen uit te schakelen.

### 2) Temperatuur instellen

De waarde links geeft de luchttemperatuur aan. Druk op , en stel de gewenste temperatuur in tussen 35°C en 60°C door op de toetsen  /  te drukken, interval=1°C; De instelwaarde blijft 10 seconden knipperen en toont dan weer automatisch de luchttemperatuur; Is deze temperatuur bereikt dan worden de verwarmingspanelen automatisch uitgeschakeld; Als de temperatuur 4°C zakt, schakelt de cabine de panelen weer automatisch in.



Let op a.u.b.: De maximale luchttemperatuur die de cabine kan bereiken, kan lager zijn dan de gewenste temperatuur. Dit hangt namelijk af van de temperatuur buiten de cabine. Standaardtemperatuur=40°C

### 3) Tijd instellen

De waarde rechts geeft de tijdsduur aan. Druk op , en stel de gewenste tijd in tussen 5 en 90 minuten door op de toetsen  /  te drukken; Interval=1 minuut; De instelwaarde blijft 10 seconden knipperen en toont dan weer automatisch de luchttemperatuur; Wanneer de teller 00 bereikt, worden de verwarmingspanelen automatisch uitgeschakeld.





Standaardtijd=99 minuten.

### 4) Kleurverlichting

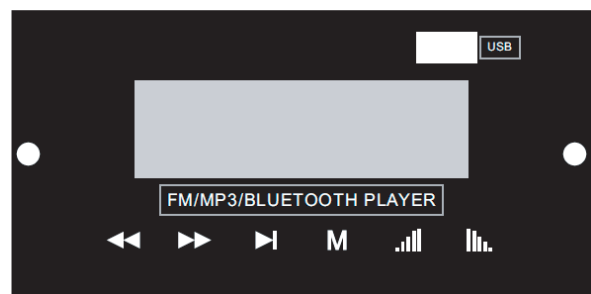
Druk enkele keren kort op , en stel de gewenste kleur in (7 kleuren in totaal) of schakel de verlichting uit; Druk lang op  om de kleuren automatisch te laten variëren, met 7 kleuren die elke 5 seconden wisselen.

### 5) MP3-speler / FM-Radio / Bluetooth



- M** Menu knop / lang indrukken voor aan/uit
-  Verhoog de volume / lang in drukken voor verhogen op een rij
-  Vorig nummer / vorig kanaal / FM-status, lang indrukken voor kanalen opzoeken
-  Volgend nummer / volgend kanaal / FM-status, lang indrukken om kanalen te zoeken
-  Afspelen / pauzeren (dempen in FM-status) / lang indrukken voor automatische kanaalselectie en opslaan
-  Volume verlagen / lang indrukken voor volume verminderen op een rij

## 8. SERVICE

### GEBRUIKSINSTRUCTIES

Drink voldoende vloeistoffen voor en na gebruik van de infraroodcabine. Droog uzelf helemaal af.

De optimale cabinetemperatuur voor een prettig verblijf ligt tussen 35 en 40 °C.

Uiterlijk na één uur continu gebruik van de cabine, moet u de cabine uitschakelen en een pauze nemen van minimaal 30 minuten.

Neem bij voorkeur een warme douche en ontspan na gebruik van de cabine.

### ONDERHOUDSINSTRUCTIES

Reinig de cabine met een vochtige katoenen doek, veeg hem droog met een schone, droge doek. Reinig het glas met ruitenreiniger en een zachte doek.

Laat nooit water in het bedieningspaneel lopen en reinig hem niet met een natte doek. Reinig hem met een schoonmaakdoekje dat slechts licht is bevochtigd met mild zeepwater (een sopje van afwasmiddel). Reinig de cabine niet met chemische middelen.

Draai a.u.b. de schroeven van de bank elke drie maanden opnieuw vast, om te voorkomen dat ze zich loswerken en er uitvallen.

## 1. PREFACE

Thank you very much for purchasing our product.

Please read this manual carefully before assembling and save it afterwards. Please write down the control box serial number of the cabin as this number will be required in case of repair or order of spare parts.

### ATTENTION

Installation and repair should only be done by a qualified electrician.

Check power supply rating and make sure the grounded outlet is correctly connected before installation. Use original parts only. Do not share the outlet with any other appliances.

When not in use, turn off the cabin's power unit.

Locate your cabin indoors and on a flat level and dry surface.

### DANGER

Heaters shall not be subjected to water spray; shower heads shall not be installed within the infrared cabin. Covering the radiator causes a fire hazard due to overheating. Do not cover the heaters .

Keep flammable or easily combustible materials/objects (eg.towels) away from the radiator at all times.

Do not touch the radiator during and shortly after use as a burning hazard exists due to hot parts.

The light bulb heats in use. If the bulb needs to be changed, unplug the cabin and let the bulb cool down before changing it.

Should the electrical connection get damaged, it must be replaced. Either by the manufacturer or by a licensed electrician.

### WARNING

If you suffer from illness or other health-related problems, especially heart conditions or circulatory disturbances or if you take medication, you should consult a doctor before using the infrared cabin. Children and frail persons should never be in the cabin without supervision.

If you feel uncomfortable while using the infrared cabin, stop immediately and consult with your doctor.

Never go to a hot infrared cabin if you have taken alcohol, strong medicines or narcotics.

## 2. TECHNICAL DATA

<b>Model</b>	Ruby Infrared Cabin Corner
<b>Material</b>	Regular hemlock
<b>Length</b>	1278 mm
<b>Width(depth)</b>	1270 mm
<b>Height</b>	1900 mm
<b>Voltage</b>	230 volt 50Hz
<b>RadiatorsType</b>	Ruby fiber tube radiator & carbon panel
<b>Total output</b>	2400W 10.5 A
<b>Back panel</b>	350W x 2
<b>Side panel</b>	350W x 2
<b>Calves</b>	500W x 2

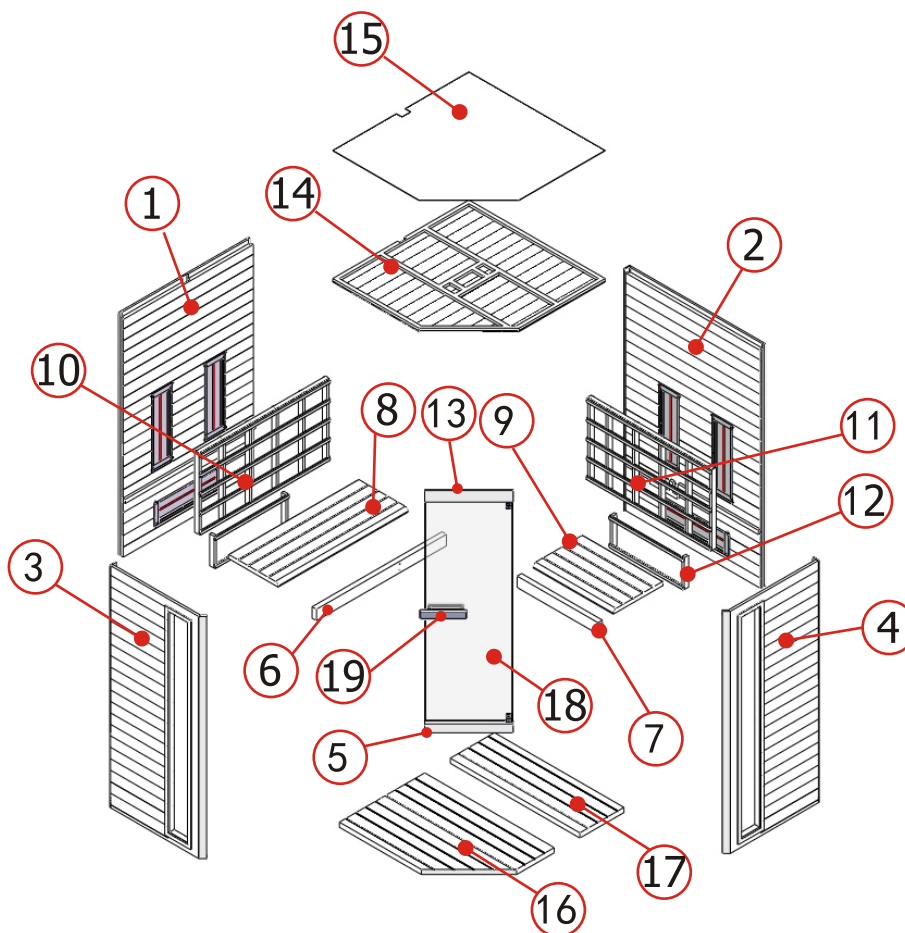

### 3. PARTS LIST



#### Cabin Individual parts (variations possible)

NO.	Size	Q' TY	NO.	Size	Q' TY
1	1900*11479*43mm	1	10	1177*643*53mm	1
2	1900*1230*43mm	1	11	1124*643*53mm	1
3	1900*841*48mm	1	12	670*250*43mm	2
4	1900*841*48MM	1	13	566*90*40mm	1
5	566*70*40mm	1	14	1233*1233*28mm	1
6	1177*90*40mm	1	15	1233*1233*3mm	1
7	732*90*40mm	1	16	1173*773*40mm	1
8	1177*450*33mm	1	17	1173*400*40mm	1
9	727*450*33mm	1	18	1726*557*6mm	2
			19	180*40*45mm	1

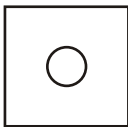
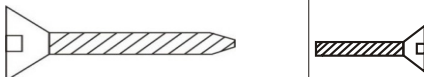
## Hardware parts (variations possible)

					
Glass Clip	Φ 3*16	Φ 4*45	Φ 4*25	Φ 6*60	Mixed Screw
1x	1x	44x	8x	2x	4x











## 4. ASSEMBLE TIPS

Please remove transport packaging and inspect that your infrared cabin has been delivered complete and intact before beginning to assemble.

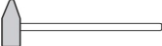
A least 2 persons are required for assembling of the cabin.

Please check the countersink and hole diameter of the drill holes to avoid damaging the wood.. The minimum room height required for installation is 2020mm.

### Tools

	Screwdriver (kit)		Tape measure		Electric drill
	Spiral drill (kit)		Hammer		
	Allen Wrench (kit)		Cutter		Stepladder
	Spirit level		Pencil		

## 5. ASSEMBLE INSTRUCTIONS

### Assembly steps

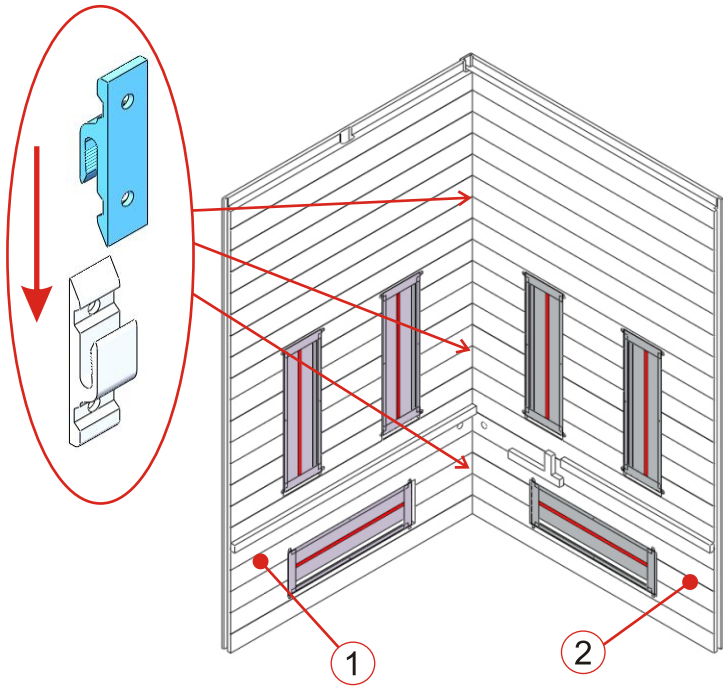

(1)

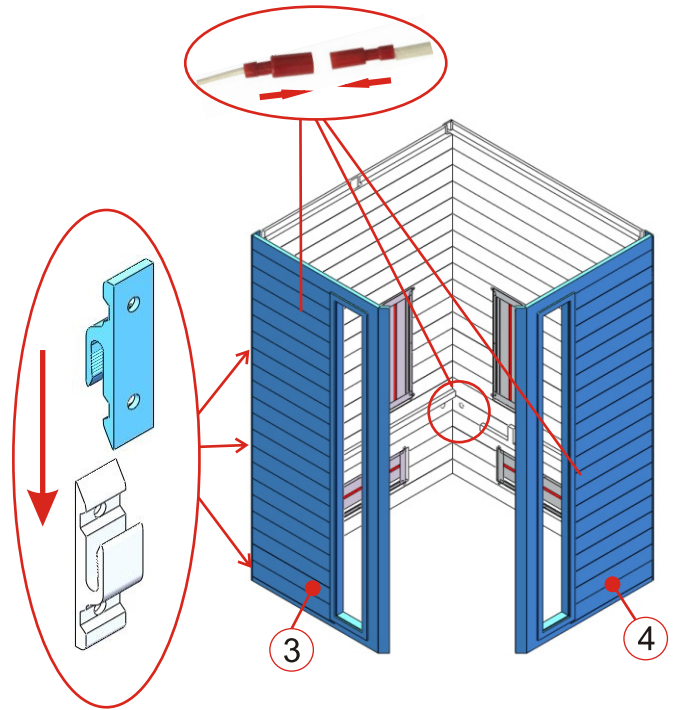

(2)

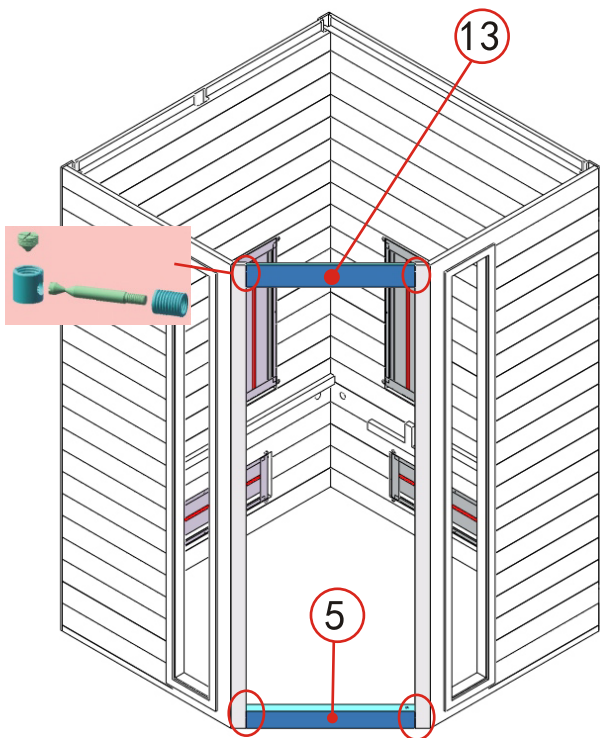

(3)

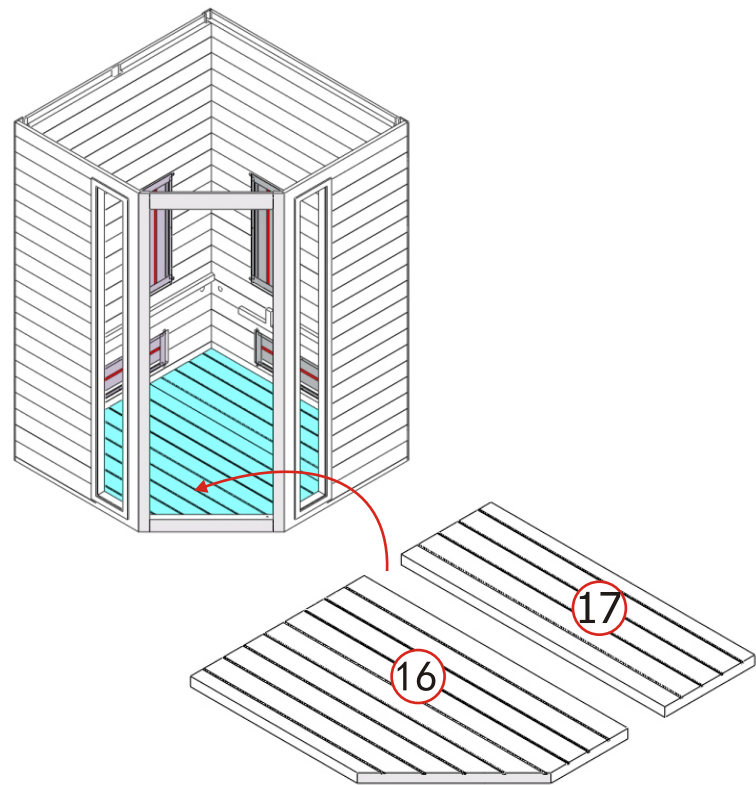

(4)

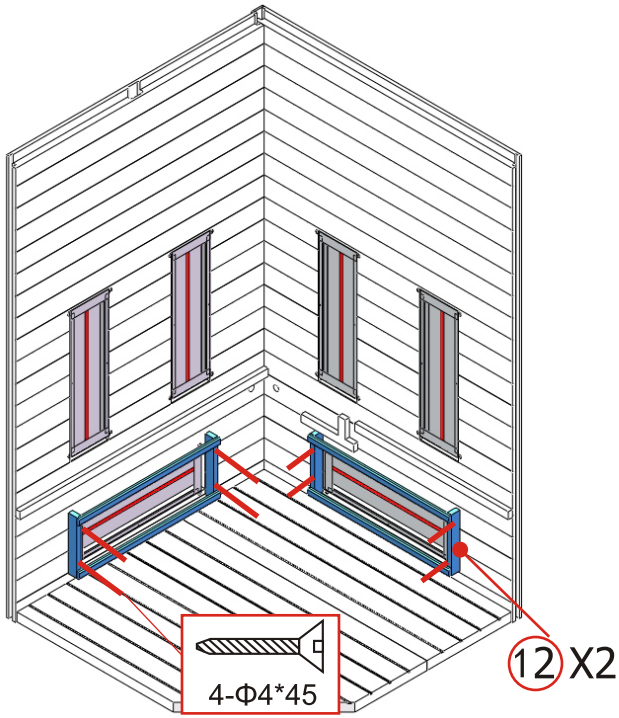

(5)

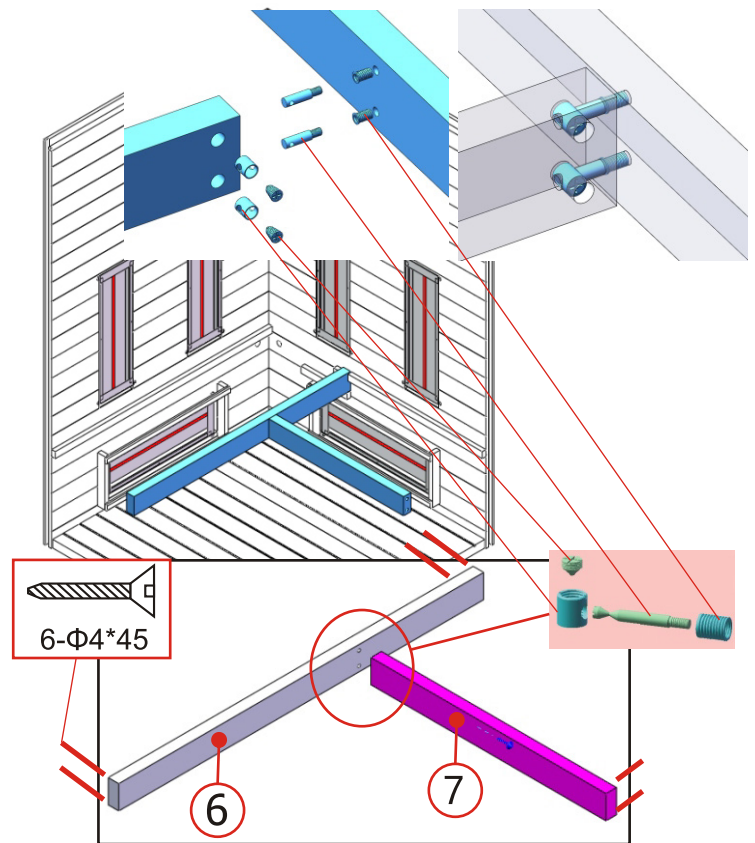

(6)

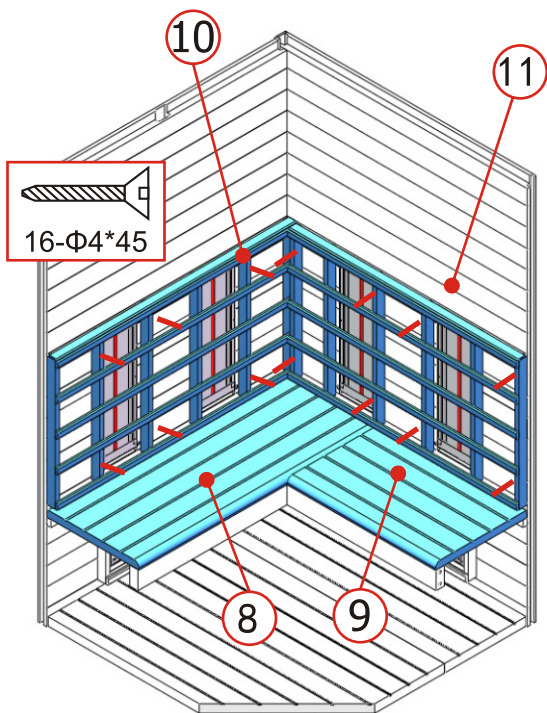

(7)

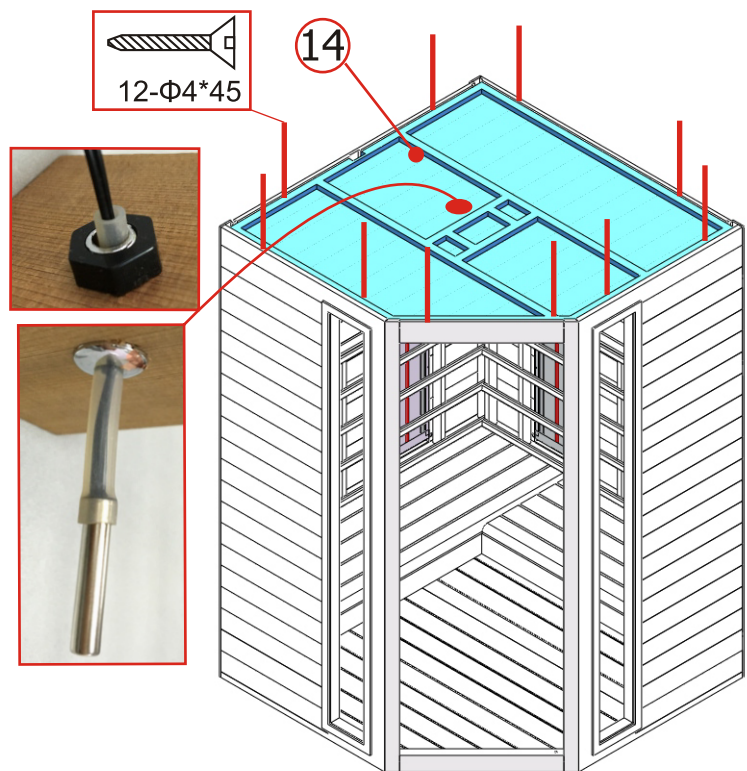

(8)

**Note: side guardrail and back guardrail distance away from bench surface panel about 20mm.**

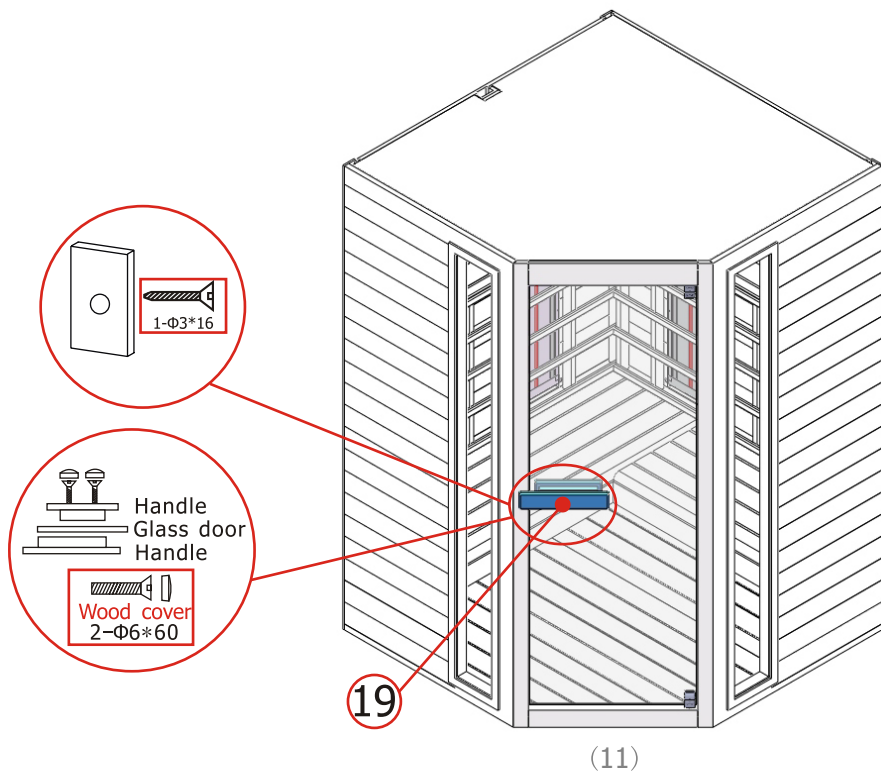
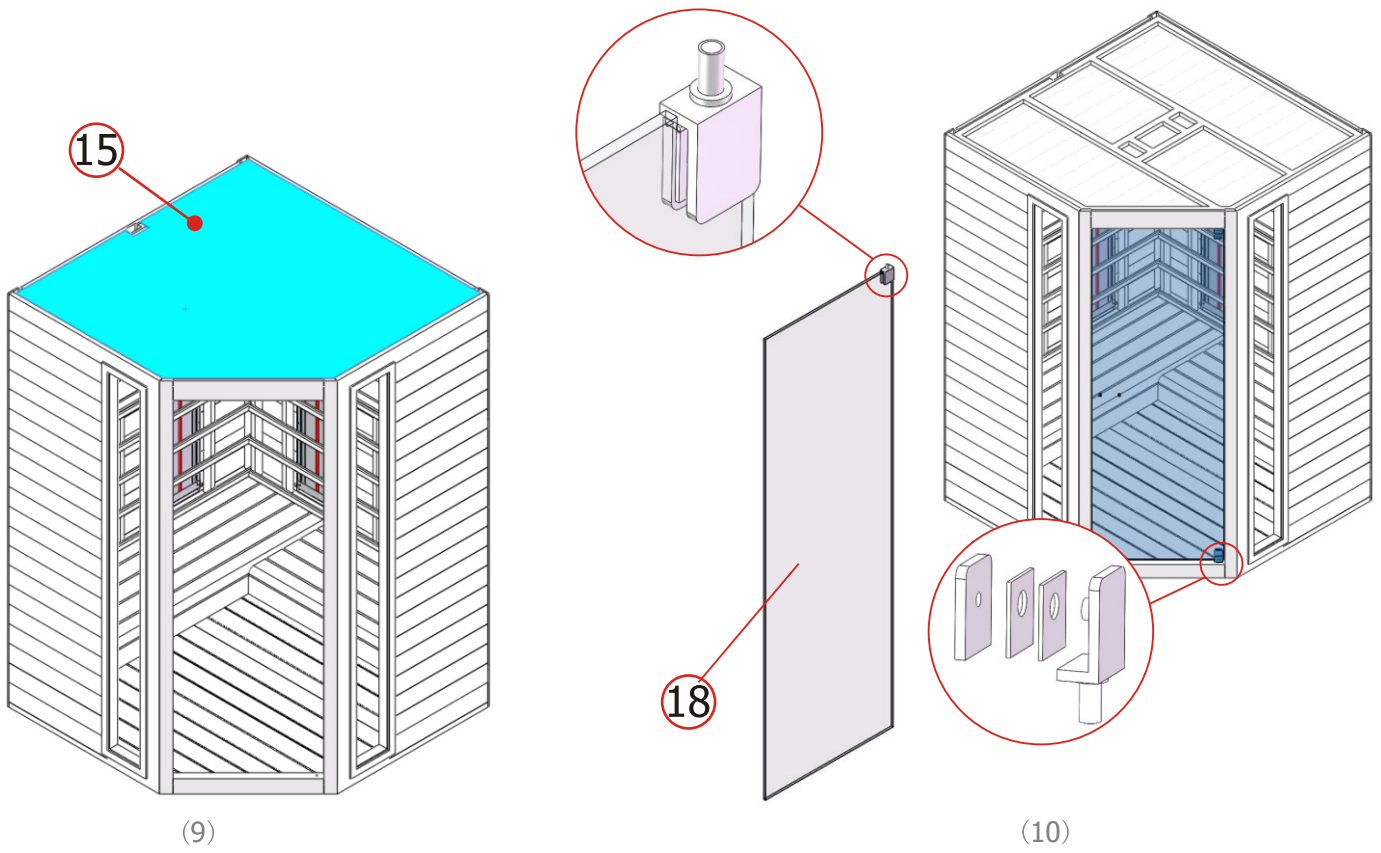

Note: connect all cables on the roof of the cabin





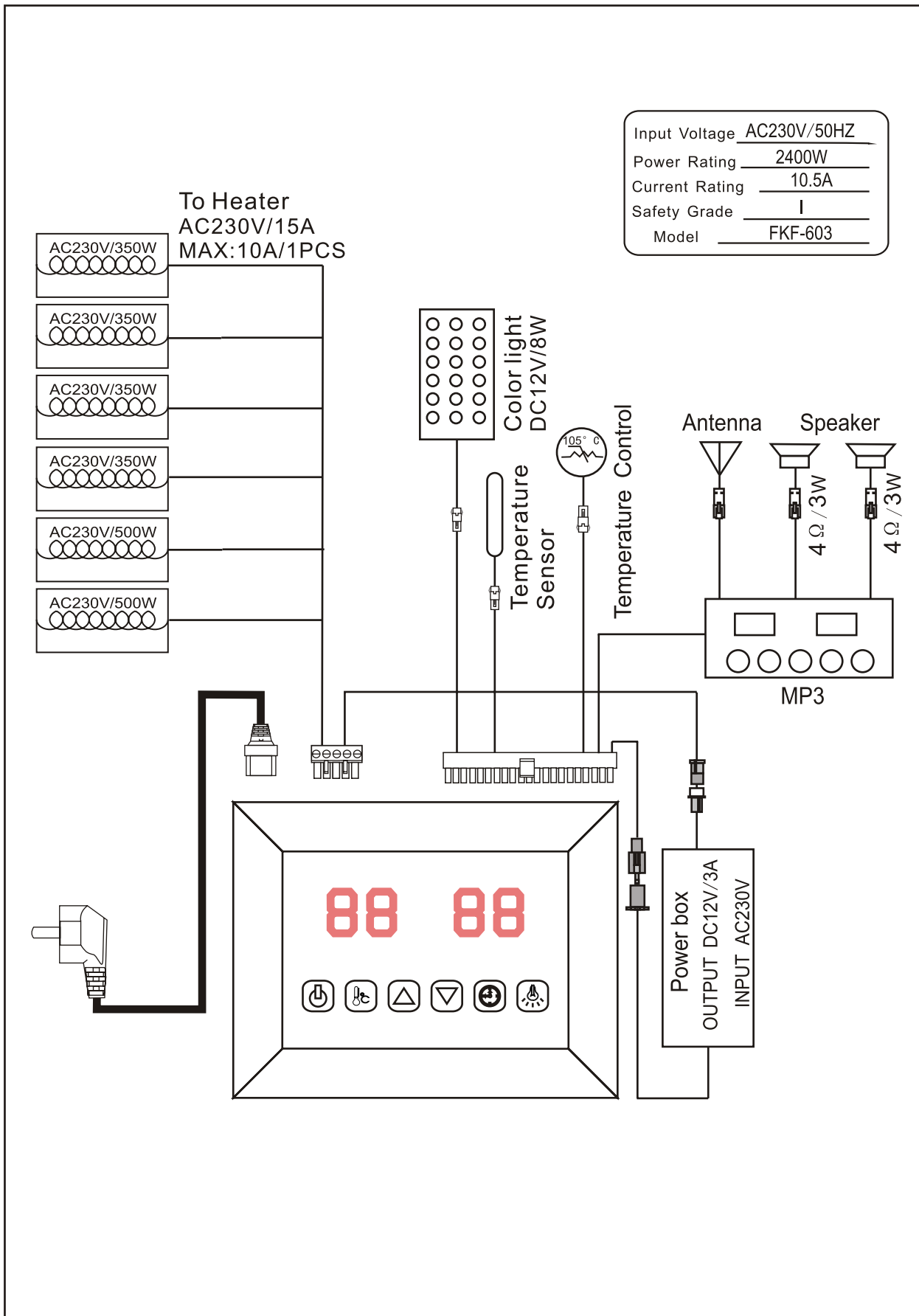

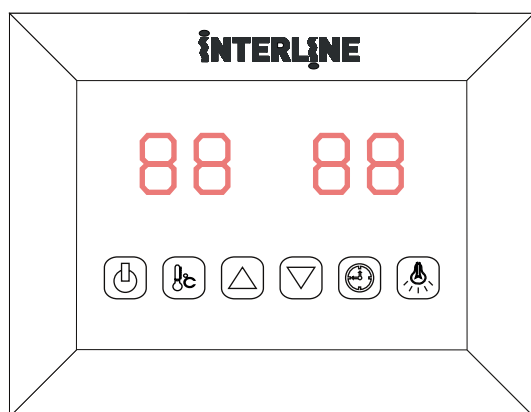

## 6. CIRCUIT DIAGRAM





## 7. OPERATING INSTRUCTIONS





-  ON/OFF
-  Color light
-  Temperature setting
-  Time setting
-  Time/Temperature+
-  Time/Temperature-

Connect the power unit to wall outlet, the LED indicator will start to blink on the display. Now it is possible to switch on the infrared heaters, the light and the music function.

### Startup



Press  to switch on the display and the heaters, the length of time is automatically set to 99 minutes and the air temperature inside the cabin will be displayed. Press  again to switch off the heaters.

### Temperature settings

The left display refers to the air temperature. Press , to set the desired temperature from 35°C to 60°C by pressing the / keys, Interval = 1°C; The setting number blinks 10 seconds then automatically shows the air temperature; When reached this temperature, the heaters will stop working automatically; When it drops 4°C below this temperature, the cabin will start up again automatically.



Please note: The maximum air temperature reachable in the cabin may be lower than the desired temperature. This is dependent on the temperature outside the cabin. Default temperature = 40°C

### Time settings

The right display refers to the length of time. Press , you can set the desired time from 5mins to 90mins by pressing the / keys; Interval = 1mins; The setting number blinks 10 seconds then automatically shows the air temperature; When count down to 00, the heaters will shut off automatically.





Default time = 99 minutes.

### Color light

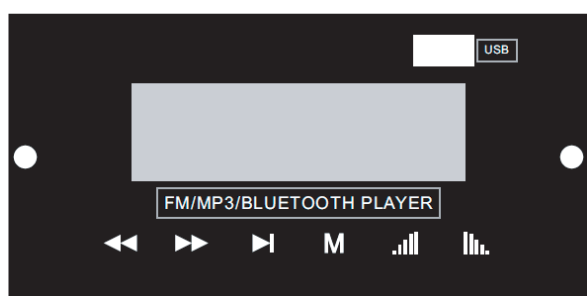
Short press , you can set the desired color (7 colors totally) and switch off the light; Long press  to go into an automatically cycling mode, changing 7 colors every 5 seconds.

### Mp3 player / FM-Radio / Bluetooth



- M** Menu switch / long press for power on/off
-  Add the volume / long press add volume in a row
-  Previous song / previous channel / FM state, long press for searching up channels
-  Next song / next channel / FM state, long press for searching down channels
-  Play / pause (mute in FM state) / long press automatic channel selection and save
-  Reduce the volume / long press reduce volume in a row

## 8. SERVICE

### Operating instructions

Drink enough before and after use of the infrared cabin. Completely dry yourself off.

The optimal cabin temperature for a comfortable session is between 35 and 40°C .

After a heating period of an hour at the latest, the cabin should be switched off and a heating brake of at least 30 minutes should be taken. It is recommended to take a warm shower and relax after use.

### Maintenance instructions

Clean the cabin with a damp cotton towel, dry with a clean dry towel. Clean the glass with a window/glass cleaner and a soft cloth.

Do not pour water in the control panel or clean it with wet cloths. For cleaning purposes, use a cleaning cloth that has been only slightly moistened with a mild soapy solvent (dish detergent). Do not use chemical detergents to clean the cabin.

Please fasten the screws of the bench once every three months, avoid to looseing and dropping off the screws.

## 1. VORBEMERKUNG

Vielen Dank, dass Sie unser Produkt gekauft haben.

Bitte lesen Sie dieses Handbuch vor der Montage sorgfältig durch und verwahren Sie es danach. Bitte schreiben Sie sich die Seriennummer der Steuerung der Kabine auf, da Sie für Reparaturen oder zur Bestellung von Ersatzteilen benötigt wird.

## SICHERHEITSHINWEISE

Montage und Reparatur sollten nur durch einen ausgebildeten Elektriker erfolgen.

Überprüfen Sie die Netzspannung und vergewissern Sie sich vor der Montage, dass die geerdete Steckdose korrekt angeschlossen ist.

Verwenden Sie nur Originalbauteile. Schließen Sie an die Steckdose nicht zugleich andere Geräte an.

Schalten Sie die Stromzufuhr der Kabine ab, wenn sie nicht benutzt wird.

Stellen Sie Ihre Kabine nur in einem Innenraum auf einer flachen, ebenen und trockenen Fläche auf.

## VORSICHT

Die Heizungen dürfen nicht mit Wasserdampf in Kontakt kommen; eine Dusche darf in der Infrarot-Kabine nicht installiert werden. Wird der Heizkörper zugedeckt, kann das zu Brandgefahren durch Überhitzung führen. Decken Sie die Heizkörper nie zu!

Halten Sie entzündliche oder leicht brennbare Materialien bzw. Objekte (z. B. Handtücher) stets vom Heizkörper fern.

Berühren Sie während der Benutzung und kurz danach nicht den Heizkörper, da Sie sich an den heißen Teilen verbrennen können.

Die Lampe wird bei der Benutzung sehr heiß. Um die Lampe zu wechseln, trennen Sie die Kabine vom Netz und lassen Sie die Lampe abkühlen, bevor Sie sie wechseln.

Sollte die Stromzufuhr beschädigt werden, muss diese entweder vom Hersteller oder von einem ausgebildeten Elektriker repariert werden.

## WARNUNG

Wenn Sie krank sind oder andere Gesundheitsprobleme haben, insbesondere eine Herzkrankheit oder Kreislaufstörungen, oder wenn Sie Medikamente nehmen, fragen Sie zuerst Ihren Arzt, ob Sie die Infrarot-Kabine benutzen dürfen. Kinder und gebrechliche Personen dürfen die Kabine nie ohne Aufsicht benutzen.

Wenn Ihnen während der Benutzung der Infrarot-Kabine unwohl wird, stoppen Sie die Benutzung sofort und fragen Sie Ihren Arzt um Rat. Gehen Sie nie in eine heiße Infrarot-Kabine, wenn Sie Alkohol, starke Medikamente oder Betäubungsmittel zu sich genommen haben.

## 2. TECHNISCHE DATEN

<b>Typ</b>	Ruby Eckmodell infrarotkabine
<b>Material der Kabine</b>	Hemlocktanne, normal gewachsen
<b>Länge</b>	1278 mm
<b>Breite(Tiefe)</b>	1270 mm
<b>Höhe</b>	1900 mm
<b>Stromspannung</b>	230 volt 50Hz
<b>Heizkörper Typ</b>	Ruby fiber tube radiator & carbon panel
<b>Gesamtleistu</b>	2400W 10.5 A
<b>Rückwand</b>	350W x 2
<b>Seitenwand</b>	350W x 2
<b>Kälber</b>	500W x 2

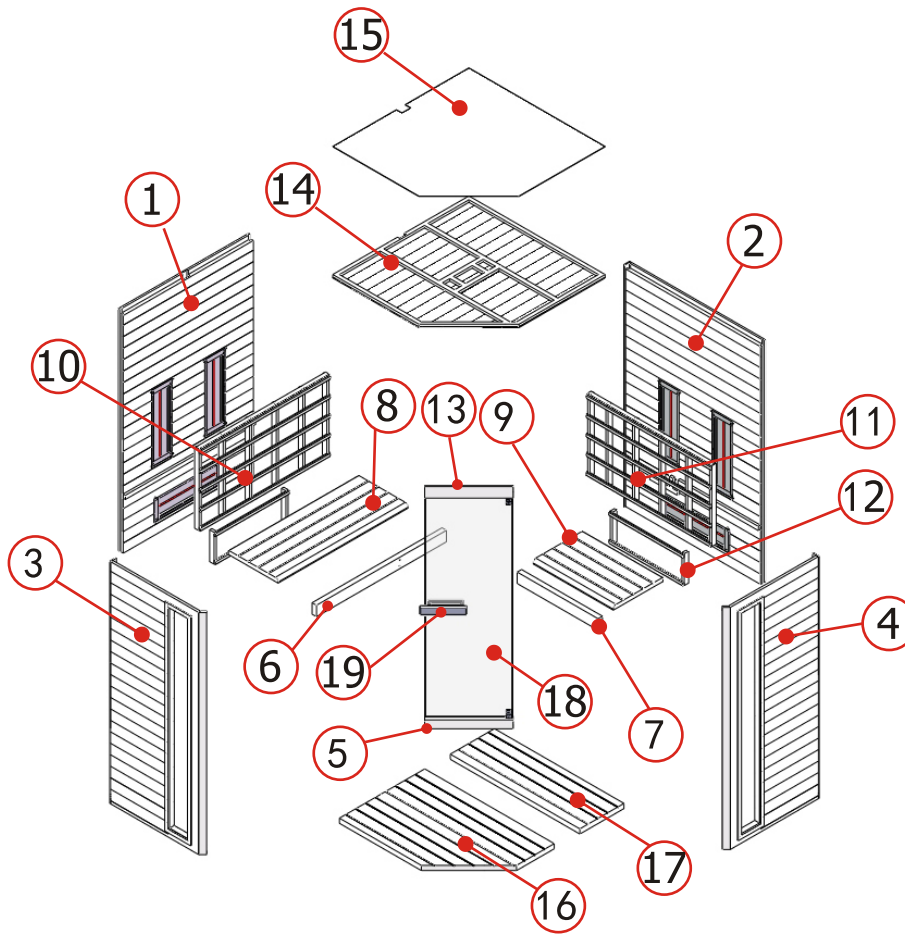

### 3. LISTE DER BAUTEILE



#### Bauteile der Kabine (Abweichungen vorbehalten)

NR.	Maß	Menge	NR.	Maß	Menge
1	1900*11479*43mm	1	10	1177*643*53mm	1
2	1900*1230*43mm	1	11	1124*643*53mm	1
3	1900*841*48mm	1	12	670*250*43mm	2
4	1900*841*48MM	1	13	566*90*40mm	1
5	566*70*40mm	1	14	1233*1233*28mm	1
6	1177*90*40mm	1	15	1233*1233*3mm	1
7	732*90*40mm	1	16	1173*773*40mm	1
8	1177*450*33mm	1	17	1173*400*40mm	1
9	727*450*33mm	1	18	1726*557*6mm	2
			19	180*40*45mm	1

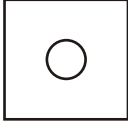
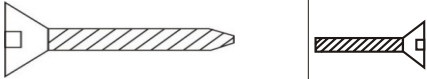
## Hardware-Teile (Abweichungen vorbehalten)

					
Glasklemme	Φ 3*16	Φ 4*45	Φ 4*25	Φ 6*60	Gemischte Schrauben
1x	1x	44x	8x	2x	4x











## 4. TIPPS FÜR DIE MONTAGE

Bitte entfernen Sie die Transportverpackung und prüfen Sie vor Beginn der Montage, ob Ihre Infrarot-Kabine vollständig geliefert wurde und unbeschädigt ist.

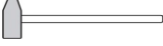
Für die Montage der Kabine sind mindestens 2 Personen nötig

Bitte prüfen Sie die Ansenkung und den Lochdurchmesser der Bohrlöcher, damit das Holz nicht beschädigt wird.. Die minimale Raumhöhe für die Montage der Kabine beträgt 2020 mm.

### Benötigtes Werkzeug

	Schraubenzieher (Kit)		Maßband		Elektro-Bohrmaschine
	Spiralbohrer (Kit)		Hammer		
	Inbusschlüssel (Kit)		Schneidmesser		Haushaltsleiter
	Wasserwaage		Stift		

## 5. MONTAGEANLEITUNG

### Montageschritte

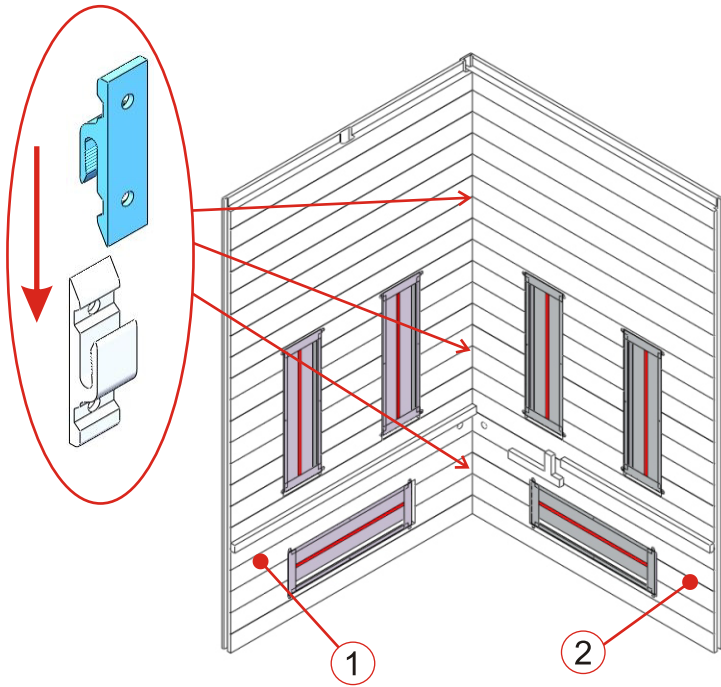

(1)

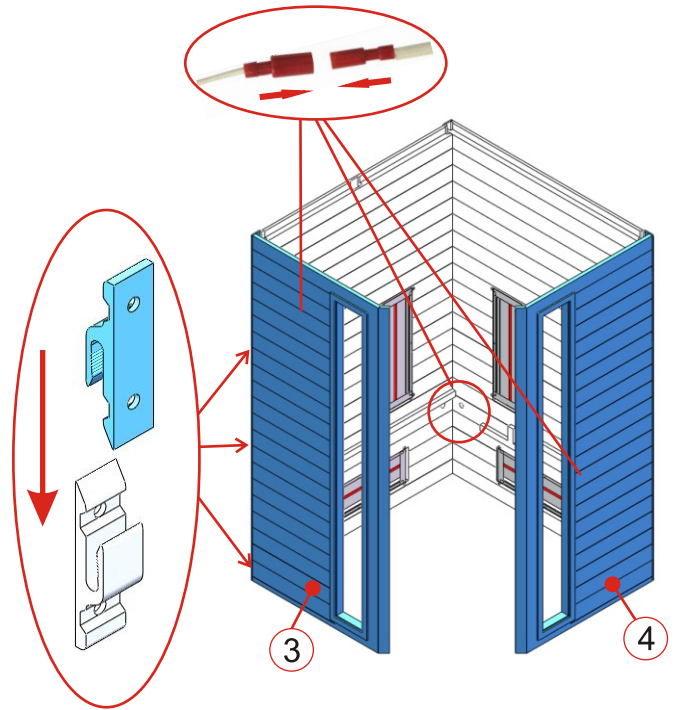

(2)

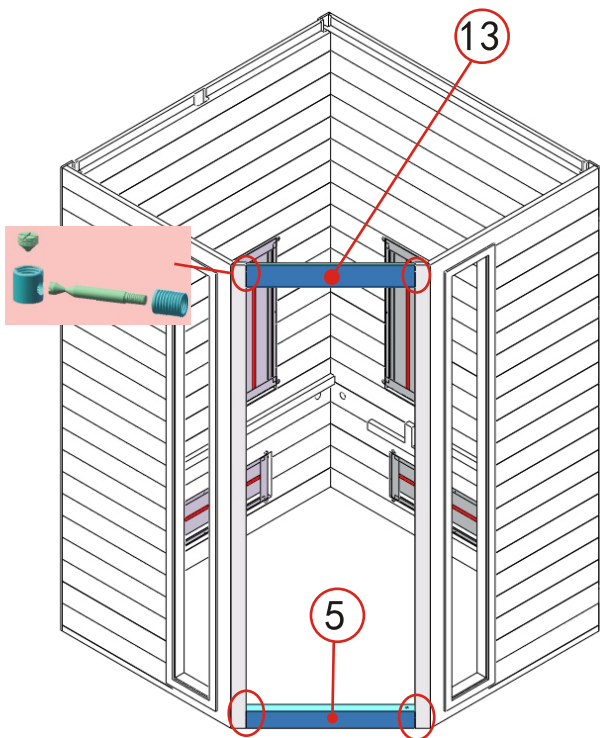

(3)

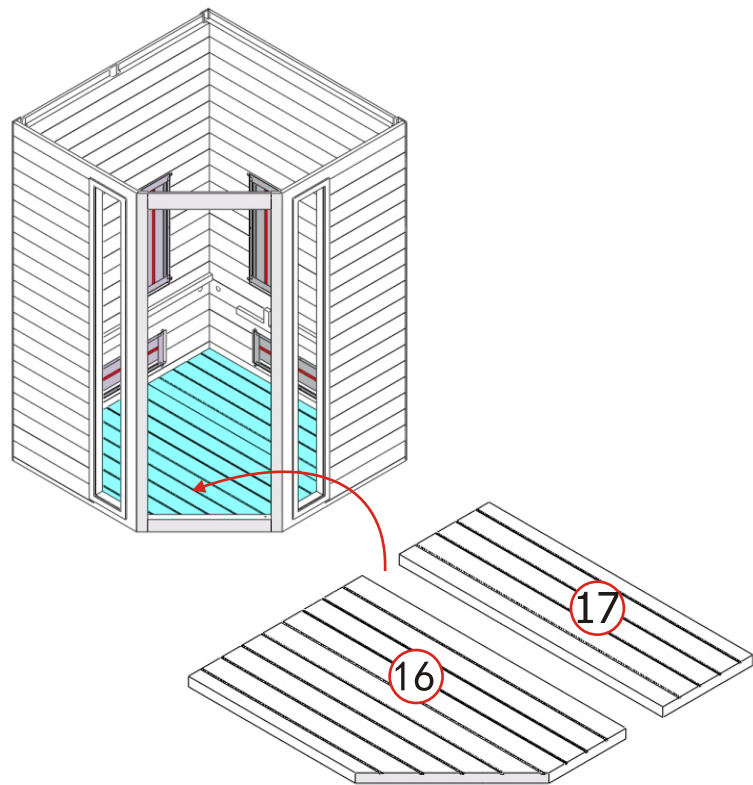

(4)

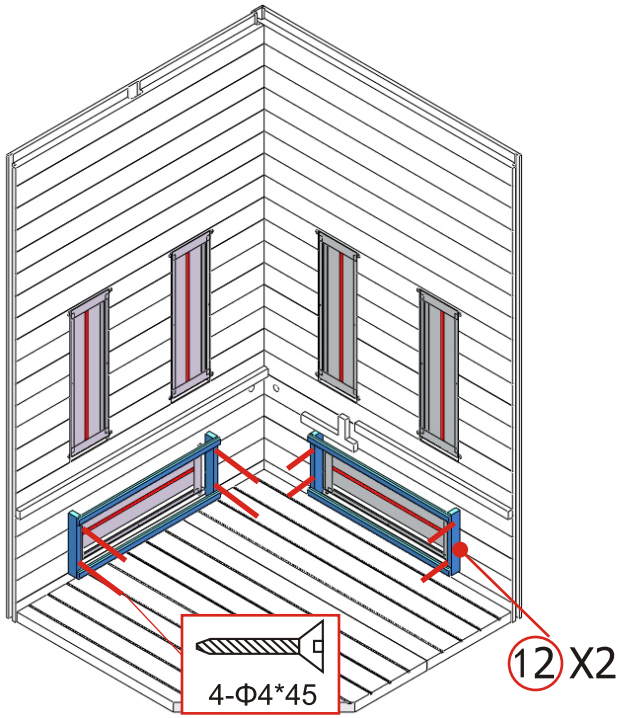

(5)

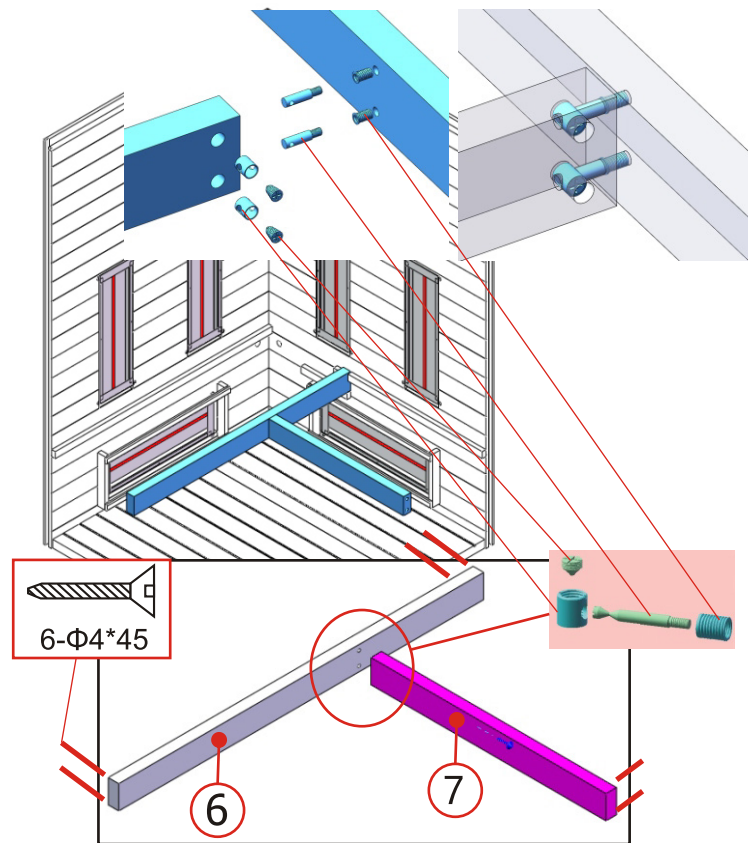

(6)

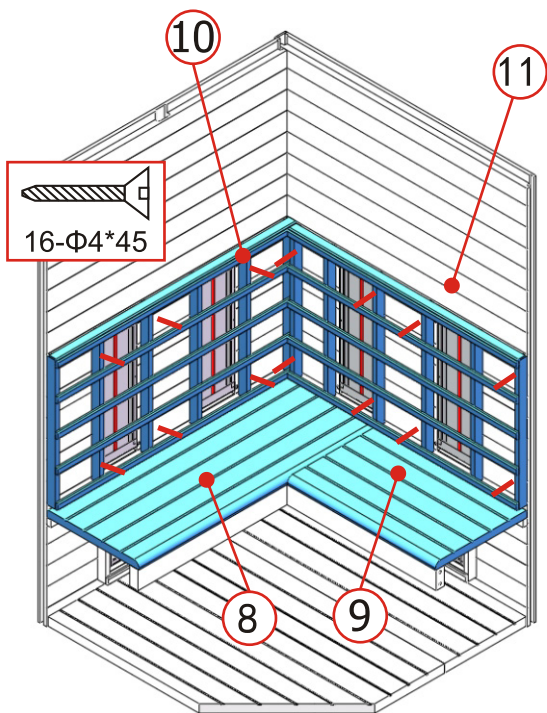

(7)

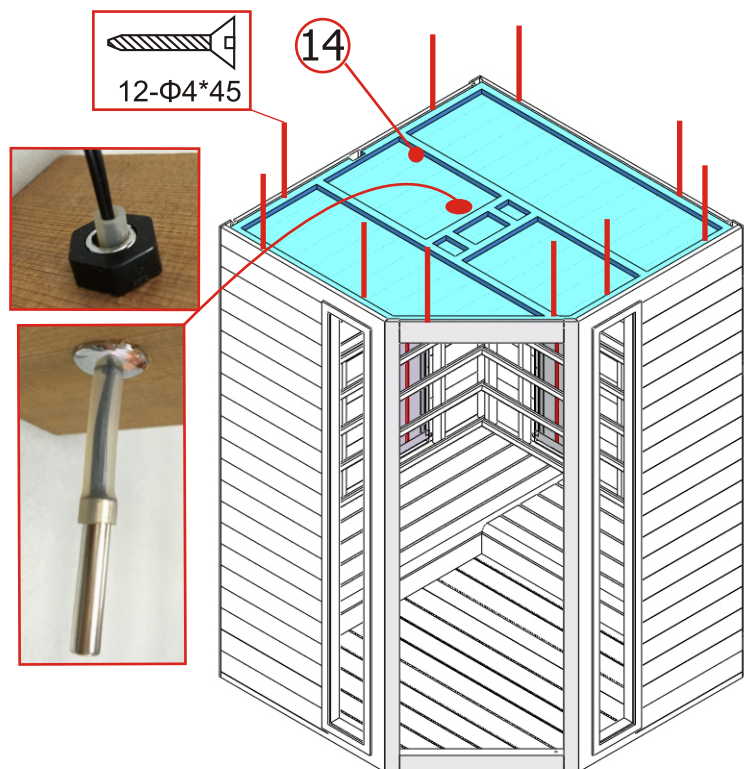

(8)

**Hinweis: Der Abstand zwischen der seitlichen Leitplanke und der hinteren Leitplanke von der Bankoberfläche beträgt ca. 20 mm.**



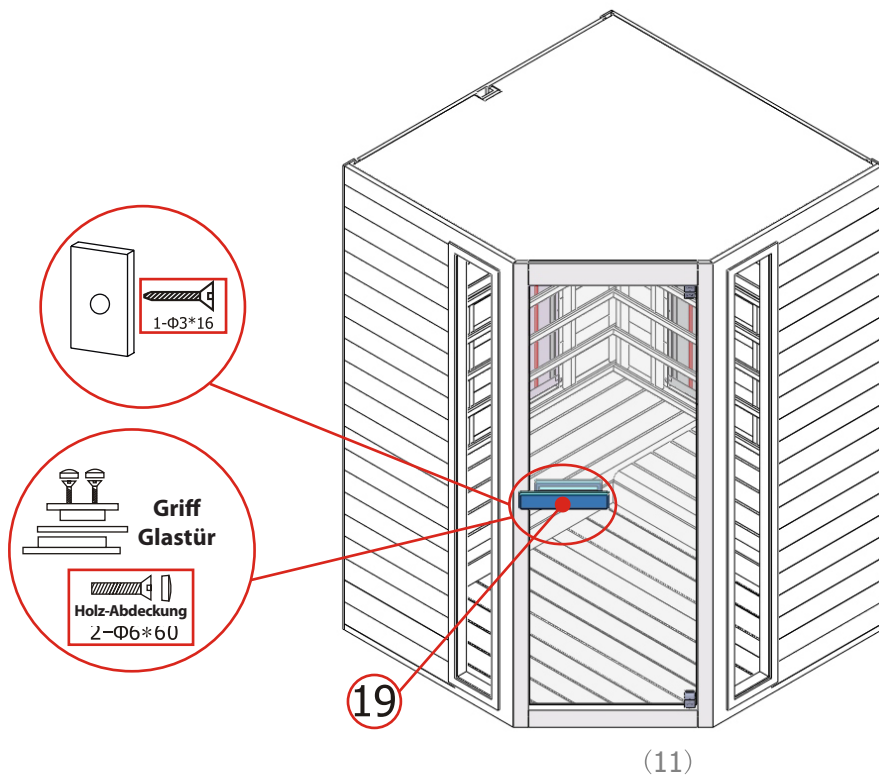
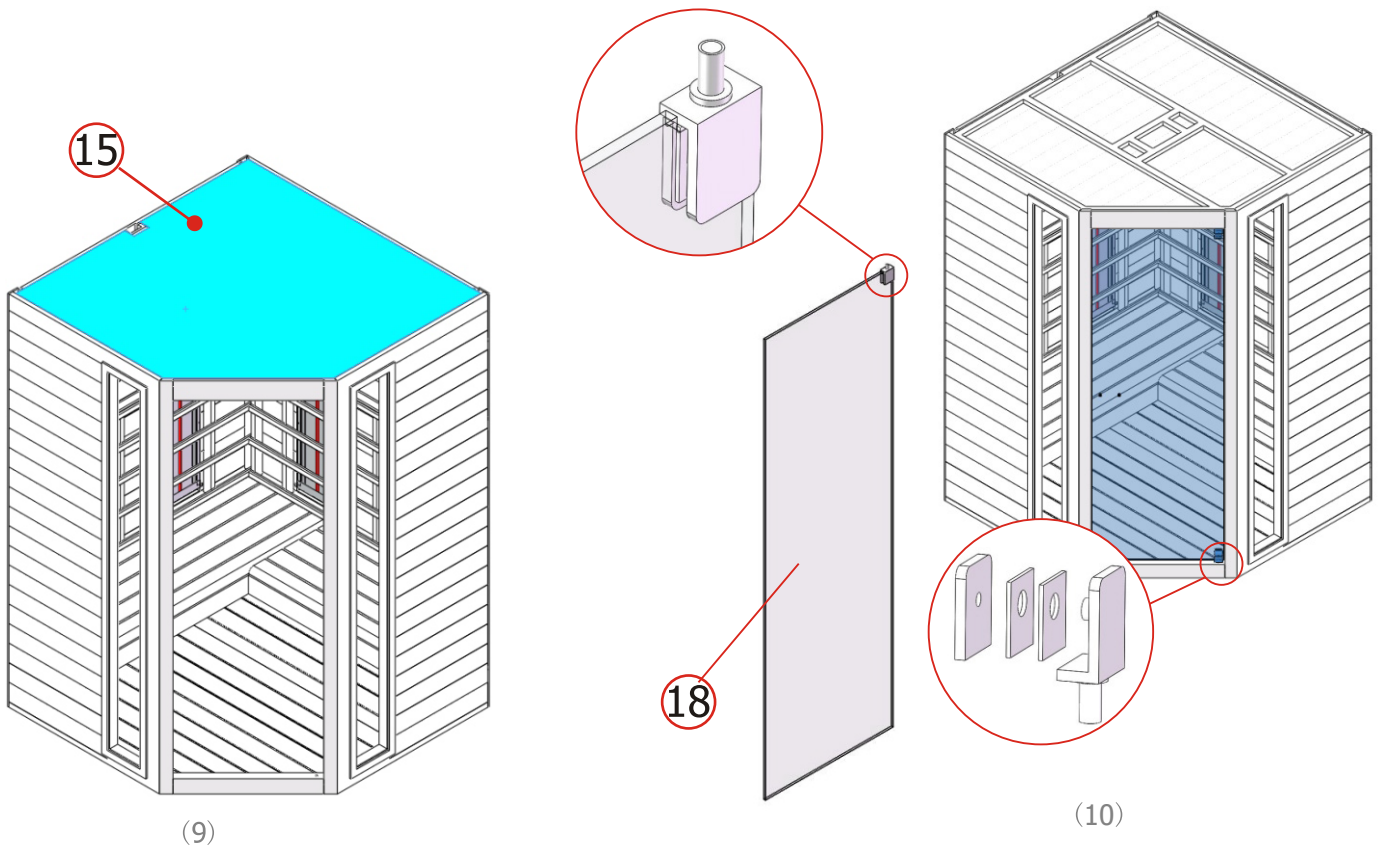



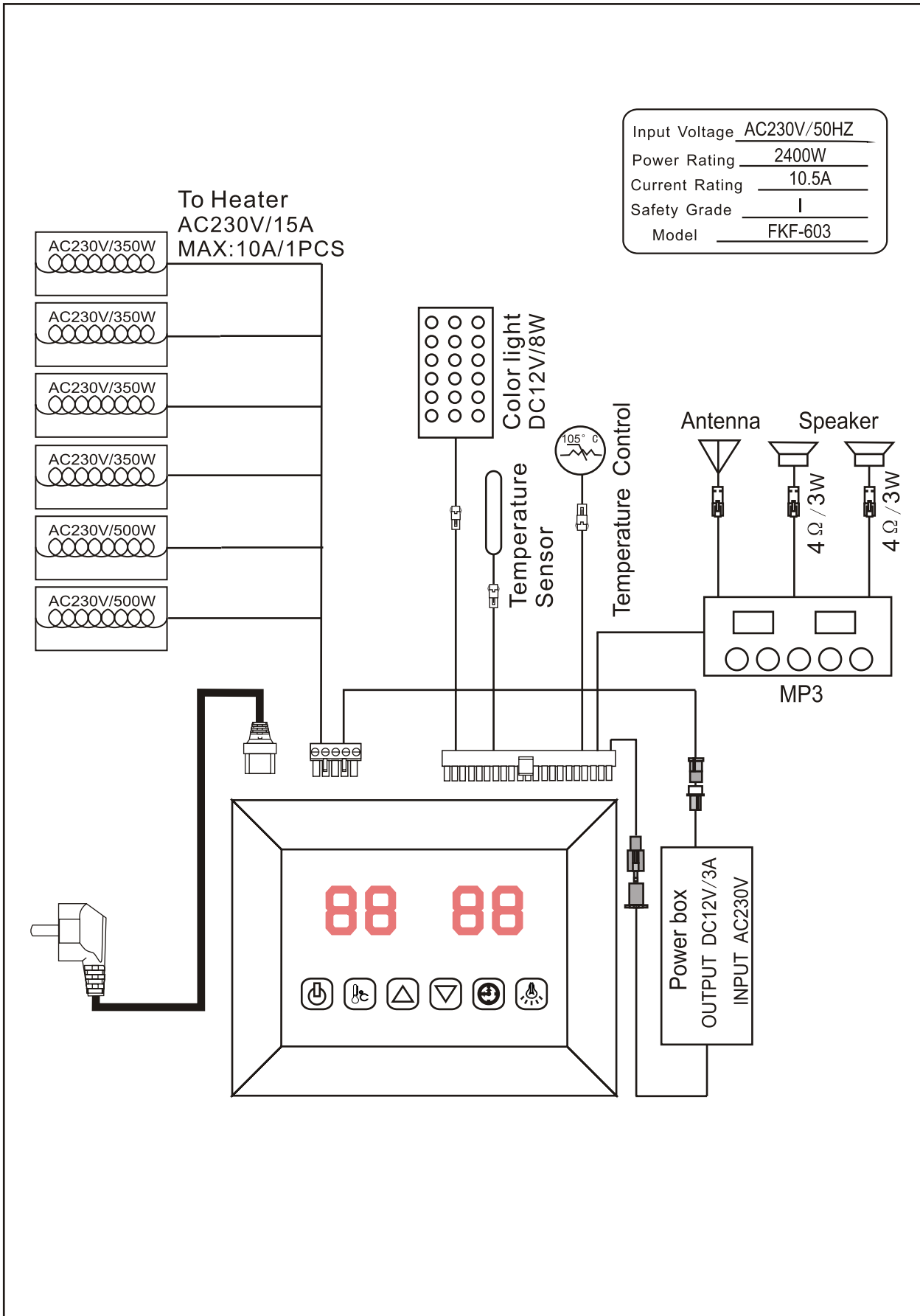

**Hinweis: Schließen Sie alle Kabel an das Dach der Kabine an.**

## 6. SCHALTPLAN

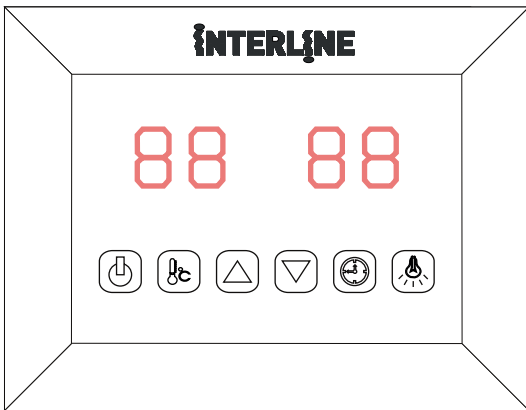



## 7. BEDIENUNGSANLEITUNG





-  **EIN/AUS**
-  **FARBIGES LICHT**
-  **TEMPERATUREINSTELLUNG**
-  **ZEITEINSTELLUNG**
-  **ZEIT/TEMPERATUR+**
-  **ZEIT/TEMPERATUR-**

Verbinden Sie den Netzanschluss mit der Steckdose, und die LED-Anzeige auf dem Display beginnt zu blinken. Jetzt können die Infrarot-Heizkörper, das Licht und die Musikfunktion eingeschaltet werden.

### 1) Starten



Drücken Sie , um das Display einzuschalten und die Heizkörper zu starten. Die Zeitdauer wird automatisch auf 99 Minuten eingestellt und die Lufttemperatur in der Kabine wird angezeigt. Erneut  drücken, um die Heizkörper abzuschalten.

### 2) Temperatureinstellung

Das linke Display zeigt die Lufttemperatur an. Drücken Sie ; Sie können die gewünschte Temperatur von 35°C bis 60°C einstellen, indem Sie die / Tasten drücken, Intervall = 1°C; Die eingestellte Zahl blinkt 10 Sekunden, danach wird automatisch die Lufttemperatur angezeigt. Ist diese Temperatur erreicht, werden die Heizkörper automatisch abgeschaltet. Sinkt die Temperatur um 4°C unter diese Temperatur, schaltet sich die Kabine automatisch wieder ein.



Bitte beachten Sie: Die maximal erreichbare Lufttemperatur in der Kabine kann niedriger sein als die gewünschte Temperatur. Dies hängt von der Temperatur außerhalb der Kabine ab. Voreingestellte Temperatur = 40°C

### 3) Zeiteinstellung

Das rechte Display zeigt die Zeitdauer an. Drücken Sie , Sie können die gewünschte Zeitdauer von 5 bis 90 Minuten einstellen, indem Sie die / Tasten drücken; Intervall = 1 Minute. Die eingestellte Zahl blinkt 10 Sekunden; danach wird automatisch die Lufttemperatur angezeigt. Ist die eingestellte Zeit abgelaufen, werden die Heizkörper automatisch abgeschaltet.





Voreingestellte Zeit = 99 Minuten.

### 4) Farbiges Licht

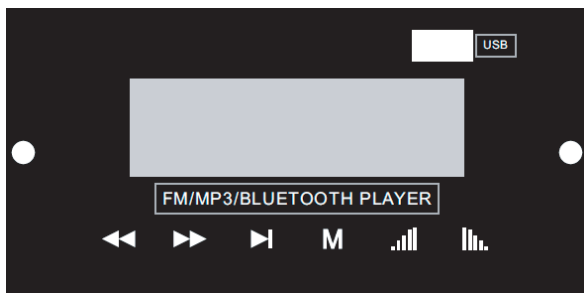
Durch kurzes Drücken von  können Sie die gewünschte Farbe einstellen (7 Farben insgesamt), und die Lichtfunktion schließen; Wenn Sie  eingedrückt halten, schalten Sie in einen automatischen Wechselmodus, der alle 5 Sekunden zwischen den 7 Farben wechselt.

### 5) MP3-Spieler / FM-Radio / Bluetooth



- M** Menüknopf / langes Drücken zum Ein- / Ausschalten
-  Lautstärke einstellen / lang drücken Volumen erhöhen in einer Reihe
-  Vorheriger Titel / vorheriger Sender / FM-Radio-Modus, lange drücken um Sender zu suchen
-  Nächster Titel / nächster Sender / FM-Radio-Modus, lange drücken um Sender zu suchen
-  Play / Pause (mute in FM-Zustand) / lange drücken um automatisch Sender zu suchen
-  Reduzieren der Lautstärke / langer Druck reduzieren Volumen in Folge

## 8. SERVICE

### BEACHTEN SIE DIE ANLEITUNG

Trinken Sie vor und nach der Benutzung der Infrarotkabine genügend Flüssigkeit. Trocknen Sie sich vollständig ab.

Die optimale Kabinentemperatur für eine angenehme Sitzung liegt zwischen 35 und 40°C.

Nach einer Heizdauer von längstens einer Stunde sollte die Kabine abgeschaltet und eine Heizpause von mindestens 30 Minuten eingelegt werden.

Wir empfehlen, nach der Benutzung warm zu duschen und sich zu entspannen.

### WARTUNGSANLEITUNG

Reinigen Sie die Kabine mit einem feuchten Baumwollhandtuch und trocknen Sie sie mit einem trockenen Handtuch. Reinigen Sie das Glas mit einem Fenster- bzw. Glasreiniger und einem weichen Tuch.

Lassen Sie kein Wasser an die Steuerung gelangen und reinigen Sie diese nicht mit einem nassen Tuch. Verwenden Sie zur Reinigung ein Tuch, das nur leicht mit einem milden Seifenmittel angefeuchtet wurde (z. B. Geschirrspülmittel). Verwenden Sie keine chemischen Mittel zur Reinigung der Kabine.

Ziehen Sie die Schrauben der Sitzbank bitte alle drei Monate nach, um ein Lockerwerden oder Herunterfallen zu vermeiden.

## 1. PRÉFACE

Nous vous remercions chaleureusement d'avoir acheté notre produit.

Avant de vous lancer dans l'assemblage de la cabine, nous vous conseillons de lire attentivement ce mode d'emploi et de le conserver pour toute consultation ultérieure. Veuillez prendre soin de noter le numéro de série du boîtier de commande de la cabine : vous aurez besoin de communiquer cette référence en cas de demande de réparation ou pour commander des pièces de rechange.

## ATTENTION

L'installation et la réparation doivent exclusivement être confiées à un électricien qualifié.

Contrôlez les spécifications de l'alimentation électrique et assurez-vous que la prise reliée à la terre est correctement raccordée avant de procéder à l'installation. N'utilisez que des pièces d'origine. Ne partagez pas la prise avec d'autres appareils électriques.

Lorsque vous n'utilisez pas la cabine, coupez l'unité d'alimentation.

Installez votre cabine à l'intérieur sur une surface plane, horizontale et sèche.

## DANGER

Les radiateurs doivent être protégés des éclaboussures ; aucune pomme de douche ne doit être installée dans la cabine infrarouge.

Couvrir un radiateur peut entraîner un risque d'incendie par surchauffe : ne posez rien dessus !

Tous les matériaux/objets inflammables ou facilement combustibles (par ex. chiffons) doivent impérativement être tenus à distance des radiateurs.

Pour éviter tout risque de brûlure corporelle, ne touchez pas les radiateurs pendant et directement après l'utilisation de la cabine.

L'ampoule chauffe lorsque la cabine est mise en marche. Si l'ampoule doit être remplacée, débranchez la cabine et laissez l'ampoule refroidir avant de la changer.

Si la prise électrique est endommagée, elle doit être remplacée - soit par le fabricant, soit par un électricien certifié.

## AVERTISSEMENT

Si vous souffrez d'une maladie ou de quelconque problème médical, en particulier de troubles cardiaques ou circulatoires, ou si vous prenez des médicaments, vous devez consulter un médecin avant d'utiliser la cabine de sauna infrarouge. Les enfants et les personnes fragiles ne doivent jamais entrer dans la cabine sans surveillance.

Si vous éprouvez un quelconque malaise lorsque vous utilisez la cabine infrarouge, arrêtez immédiatement la séance et consultez votre médecin.

N'entrez jamais dans une cabine infrarouge chauffée si vous avez consommé de l'alcool, ingéré des médicaments ou des narcotiques puissants.

## 2. CARACTÉRISTIQUES TECHNIQUES

<b>Modèle</b>	Ruby Cabine de sauna infrarouge Modèle d'angle
<b>Matériau de la cabine</b>	Pruche du Canada
<b>Longueur</b>	1278 mm
<b>Largeur(profondeur)</b>	1270 mm
<b>Hauteur</b>	1900 mm
<b>Tension</b>	230 volt 50Hz
<b>Radiateurs Type</b>	Ruby fiber tube radiator & carbon panel
<b>Puissance totale</b>	2400W 10.5 A
<b>Panneau chauffant arrière</b>	3500W x 2
<b>Panneau chauffant latéral</b>	350W x 2
<b>Panneau chauffant mollets</b>	500W x 2

### 3. LISTE DES PIÈCES

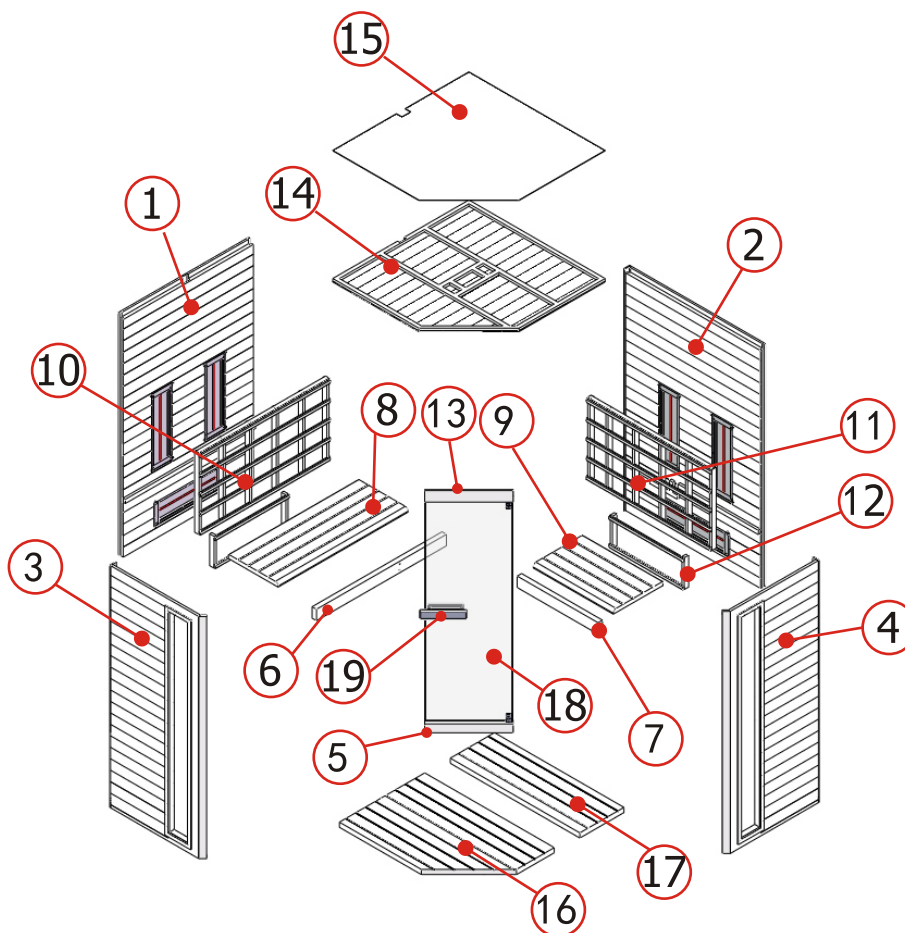

#### Éléments individuels de la cabine (différences possibles)

NO.	Mesure	QTÉ	NO.	Mesure	QTÉ
1	1900*11479*43mm	1	10	1177*643*53mm	1
2	1900*1230*43mm	1	11	1124*643*53mm	1
3	1900*841*48mm	1	12	670*250*43mm	2
4	1900*841*48MM	1	13	566*90*40mm	1
5	566*70*40mm	1	14	1233*1233*28mm	1
6	1177*90*40mm	1	15	1233*1233*3mm	1
7	732*90*40mm	1	16	1173*773*40mm	1
8	1177*450*33mm	1	17	1173*400*40mm	1
9	727*450*33mm	1	18	1726*557*6mm	2
			19	180*40*45mm	1

## Pièces (différences possibles)

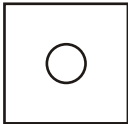
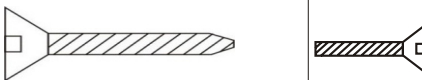
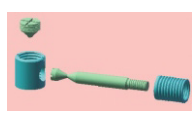
					
Clip en verre	Φ 3*16	Φ 4*45	Φ 4*25	Φ 6*60	Vis mixtes
1x	1x	44x	8x	2x	4x

## 4. CONSEILS D'ASSEMBLAGE

Avant de débiter l'assemblage, retirez l'emballage ayant servi durant le transport et effectuez une inspection pour vérifier que la cabine de sauna infrarouge a été livrée complète et intacte.

Au moins 2 personnes sont nécessaires pour monter la cabine.

Vérifiez la fraisure et le diamètre des trous de perçage pour éviter d'endommager le bois. La hauteur minimale requise pour le local d'installation est de 2020 mm.

### Outils



Tournevis (kit)



Mètre-ruban



Perceuse électrique



Mèche spirale (kit)

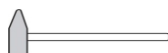

Marteau



Clé Allen (kit)



Cutter



Escabeau



Niveau à bulle



Crayon

## 5. INSTRUCTIONS DE MONTAGE

### Étapes d'assemblage

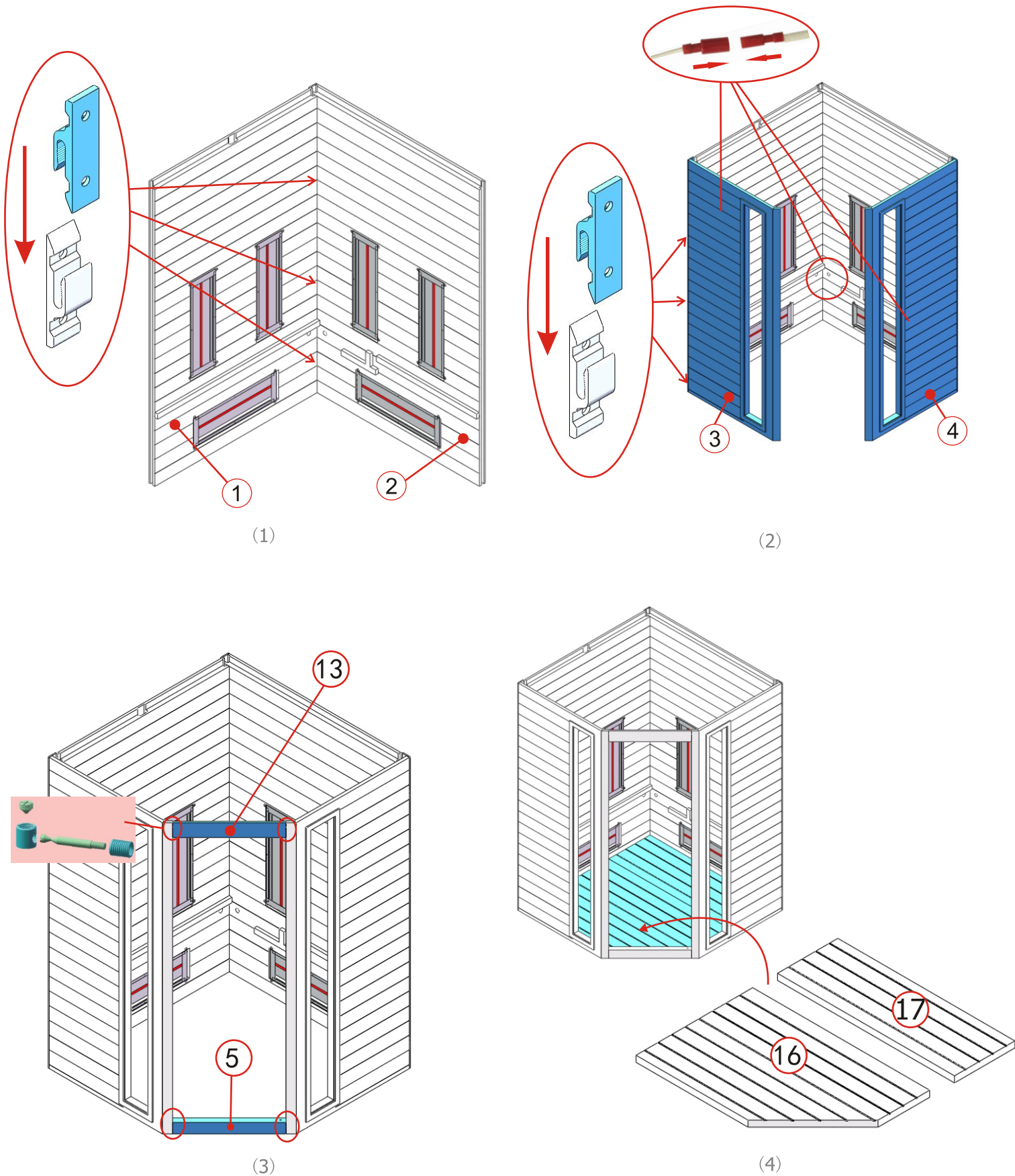



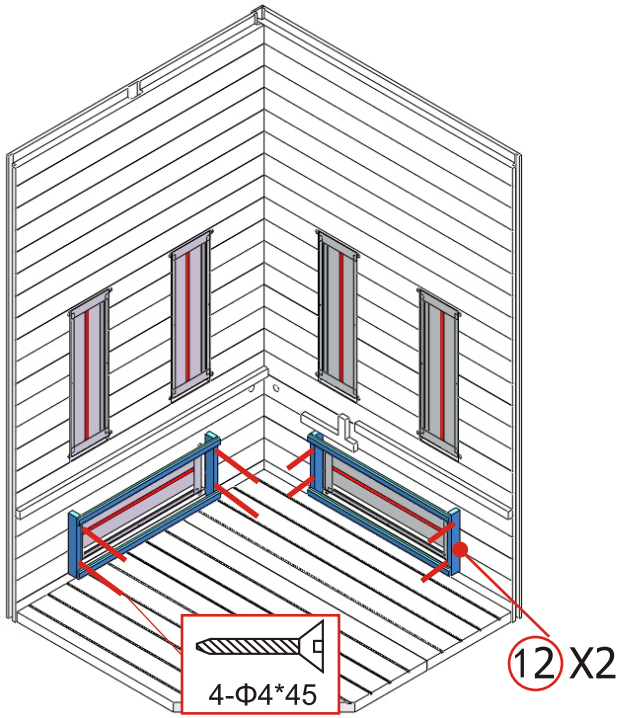

(5)

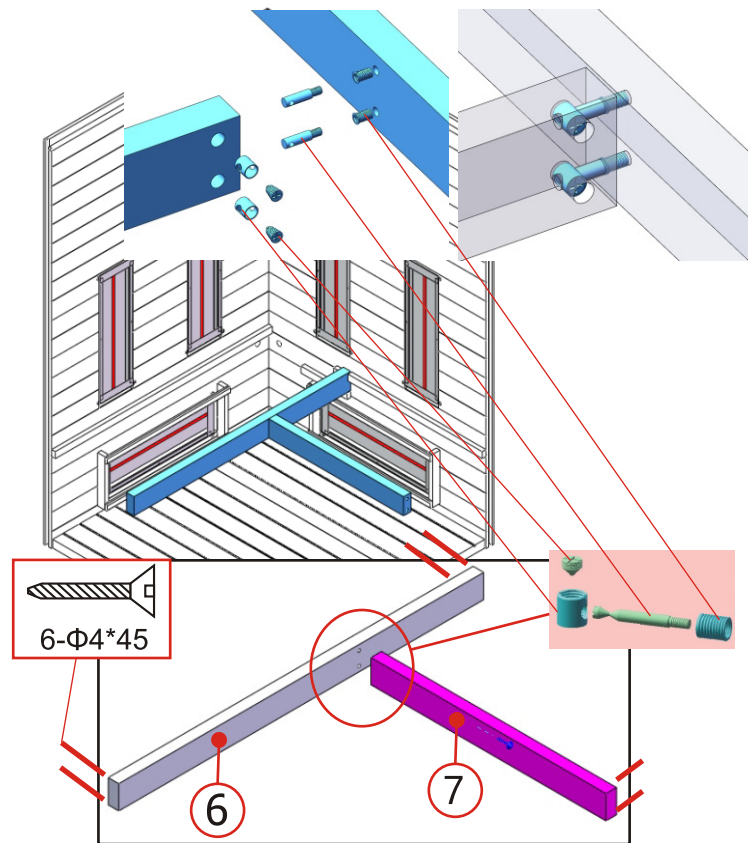

(6)

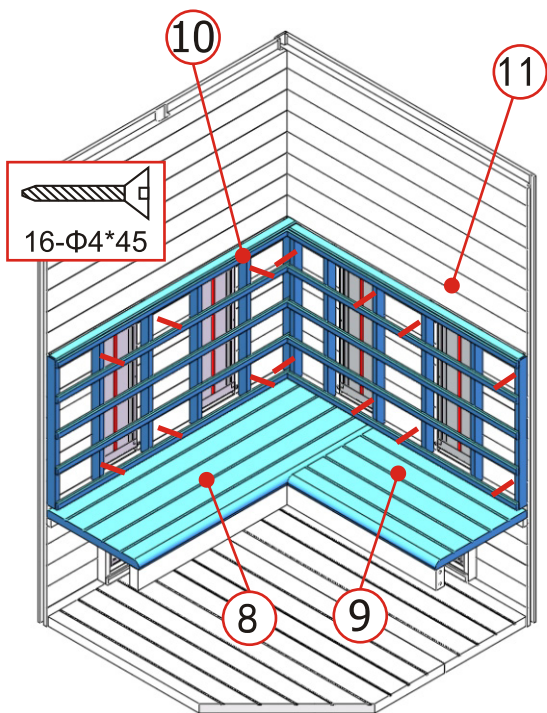

(7)

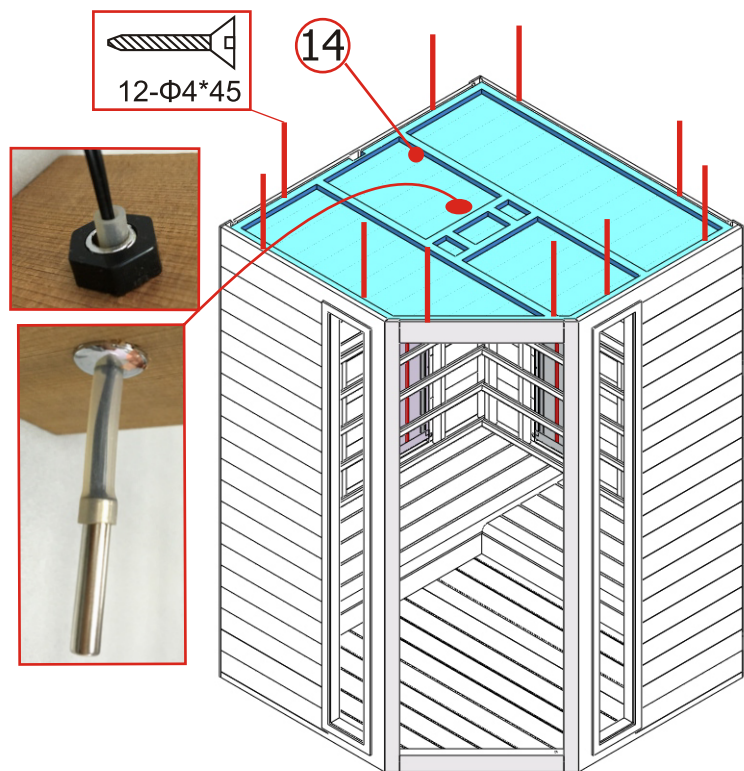

(8)

**Remarque: La distance entre le garde-corps latéral et le garde-corps arrière par rapport à la surface du banc est d'environ 20 mm.**

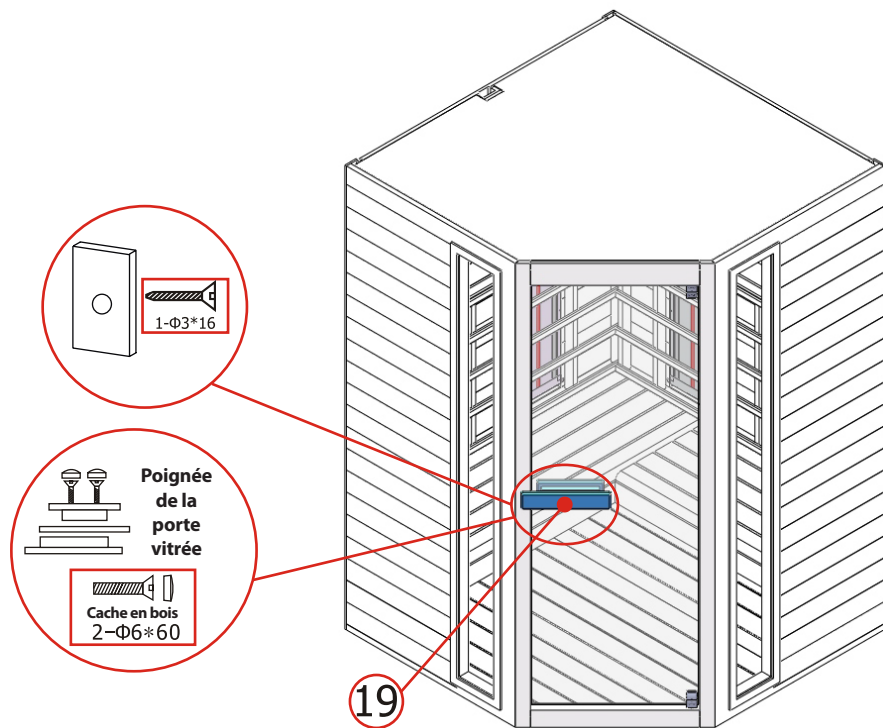
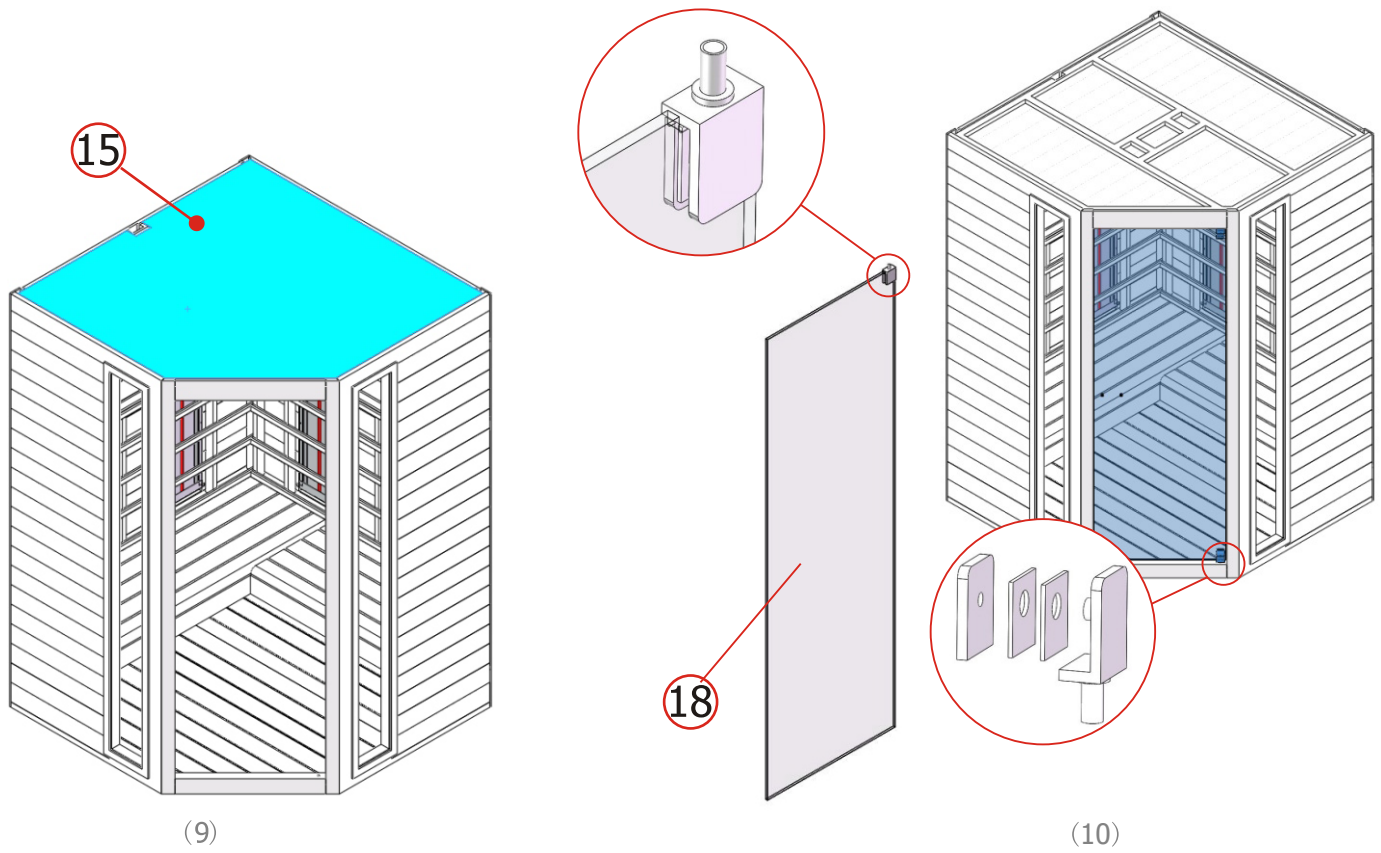





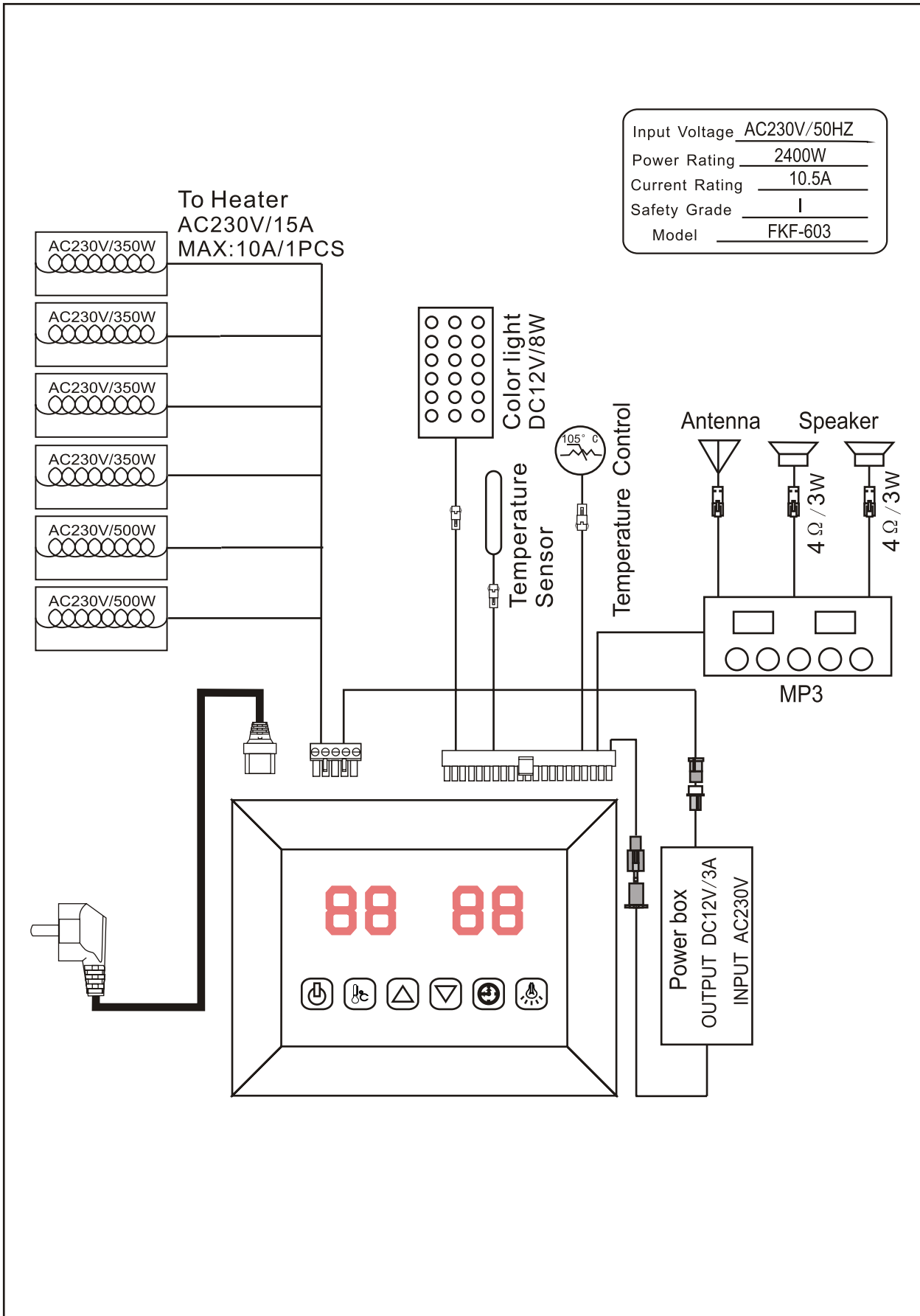

**Remarque: connectez tous les câbles sur le toit de la cabine.**

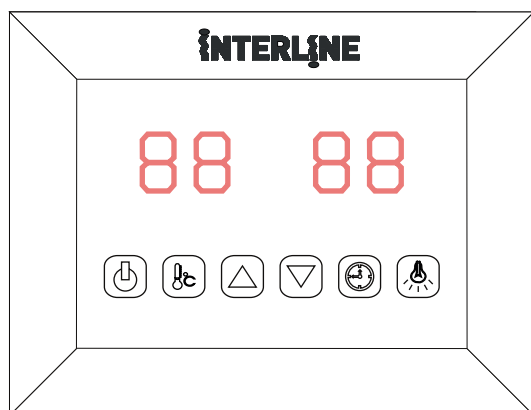
## 6. DIAGRAMME DU CIRCUIT





## 7. INSTRUCTIONS D'UTILISATION





-  **ON/OFF (MARCHE/ARRÊT)**
-  **LAMPE COULEUR MODULABLE**
-  **RÉGLAGE DE LA TEMPÉRATURE**
-  **RÉGLAGE DE LA DURÉE**
-  **DURÉE/TEMPÉRATURE+**
-  **DURÉE/TEMPÉRATURE-**

Branchez l'unité d'alimentation à une prise murale, le voyant LED se met à clignoter sur l'écran. Vous pouvez à présent allumer les radiateurs à infrarouge et la lampe et écouter de la musique.

### 1) Mise en service



Appuyez sur  pour allumer l'écran : les radiateurs se mettent en marche, la durée est réglée automatiquement à 99 minutes et la température de l'air à l'intérieur de la cabine s'affiche. Appuyez de nouveau sur  pour éteindre les radiateurs.

### 2) Réglage de la température

L'écran de gauche indique la température de l'air. Appuyez sur  ; vous pourrez régler la température souhaitée de 35°C à 60°C en appuyant sur les touches   , Intervalle=1°C ; Le numéro du réglage clignote pendant 10 secondes. La température de l'air s'affichera automatiquement après ; lorsque la température est atteinte, les radiateurs s'éteignent automatiquement ; lorsqu'elle descend de 4°C, la cabine se remet en marche automatiquement.



Remarque : la température maximale de l'air dans la cabine peut être inférieure à la température souhaitée. Cela dépend de la température à l'extérieur de la cabine. Température par défaut = 40°C.

### 3) Réglage de la durée

L'affichage de droite indique la durée. Appuyez sur  ; vous pourrez régler la durée souhaitée, de 5 minutes à 90 minutes, en appuyant sur les touches   ; Intervalle=1 min ; le numéro du réglage clignote 10 secondes avant que la température de l'air s'affiche automatiquement ; lorsque le compteur arrive à 00, les radiateurs s'arrêtent automatiquement.





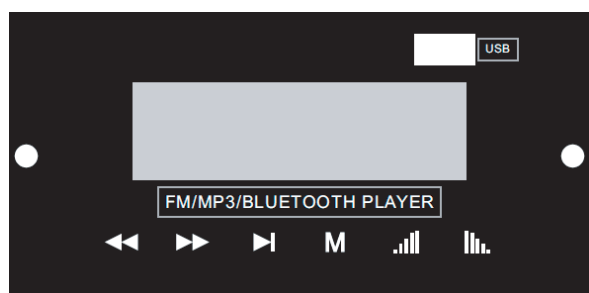

Durée par défaut = 99 minutes.

### 4) Lampe couleur modulable

Appuyez brièvement sur  ; vous pourrez régler la couleur souhaitée (7 couleurs au total) et éteindre la lampe ; appuyez longuement sur  pour passer à un cycle automatique d'alternance des 7 couleurs toutes les 5 secondes.

### 5) Lecteur MP3 / radio FM / Bluetooth



-  Commutateur de menu / appui long pour allumer / éteindre
-  Ajouter le volume / appui long ajouter un volume d'affilée
-  Morceau précédent / canal précédent / état FM, appuyez longuement sur rechercher des canaux
-  Chanson suivante / chaîne suivante / état FM, appuyez longuement pour rechercher les chaînes
-  Lecture / pause (sourdisine à l'état FM) / appuyez longuement sur la sélection automatique du canal et sauvegardez
-  Réduire le volume / appui long réduire le volume dans une rangée

## 8. ENTRETIEN

### CONSIGNES D'UTILISATION

Buvez beaucoup d'eau avant et après avoir utilisé la cabine de sauna infrarouge. Séchez-vous complètement.

La température plaisante la plus élevée à l'intérieur de la cabine se situe entre 35 et 40°C.

Après une période de chauffage d'une heure maximum, la cabine doit être éteinte et il faut attendre au moins 30 minutes avant de la rallumer.

Il est recommandé de prendre une douche chaude et de se détendre après utilisation.

### CONSIGNES D'ENTRETIEN

Nettoyez la cabine au moyen d'une serviette de coton humide et séchez-la avec une serviette sèche et propre. Nettoyez la vitre avec un nettoyant pour fenêtres/vitres et un chiffon doux.

Ne versez pas d'eau dans le panneau de commande et ne le nettoyez pas avec un chiffon mouillé. Pour le nettoyage, utilisez un chiffon de nettoyage légèrement humecté d'un solvant doux à base de savon (produit vaisselle). N'utilisez pas de détergents chimiques pour nettoyer la cabine.

Resserrez les vis du banc une fois tous les 3 mois pour éviter qu'il devienne instable.