

# FUNDAMENT GARTENHAUS

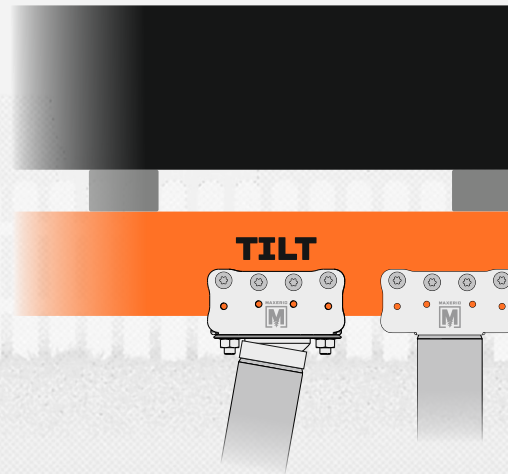

- GARTENHAUS
- FUNDAMENTHÖLZER
- BASIS-EBENE
- KONSOLE
- CORE SCHRAUBFUNDAMENT

\*Auf der nachfolgenden Seite haben wir Ihnen die benötigten Mengen Maxerio-Schraubfundamente mit Tilt-Kopf in einer Länge von jeweils 60 cm errechnet. Sollten Sie für den Hangausgleich längere Schraubfundamente benötigen, können Sie diese in der Länge 80 cm und 100 cm ebenfalls bei uns erwerben und diese in der errechneten Menge entsprechend ersetzen.

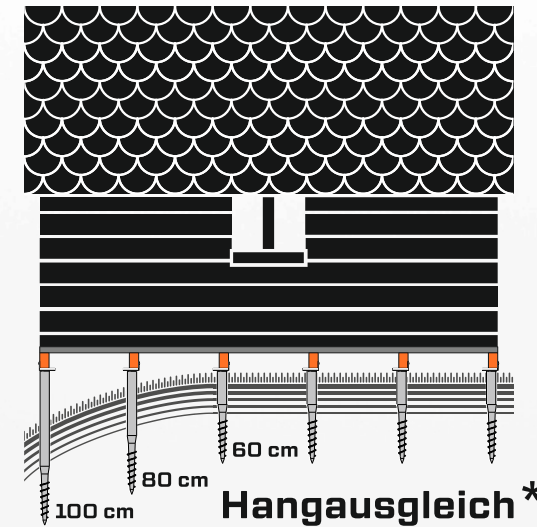
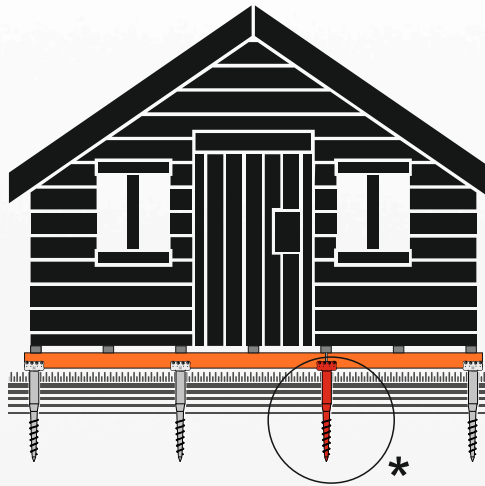



# Gartenhaus Köln S

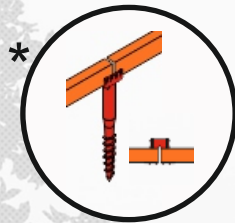
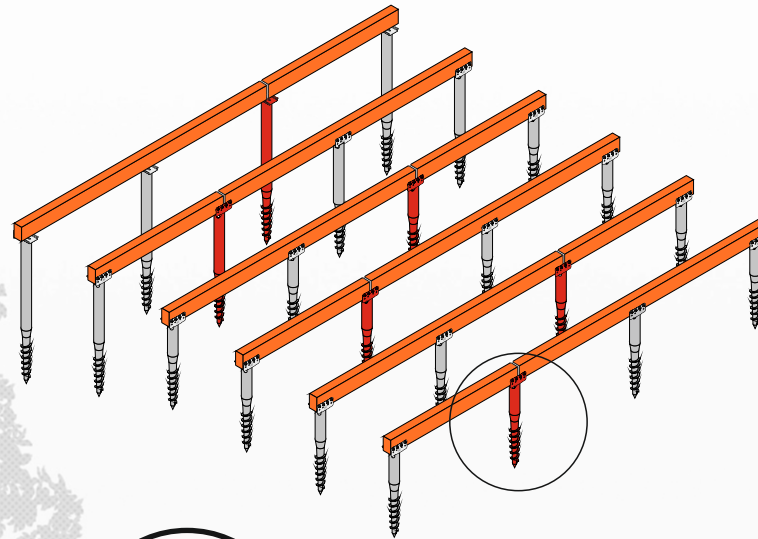
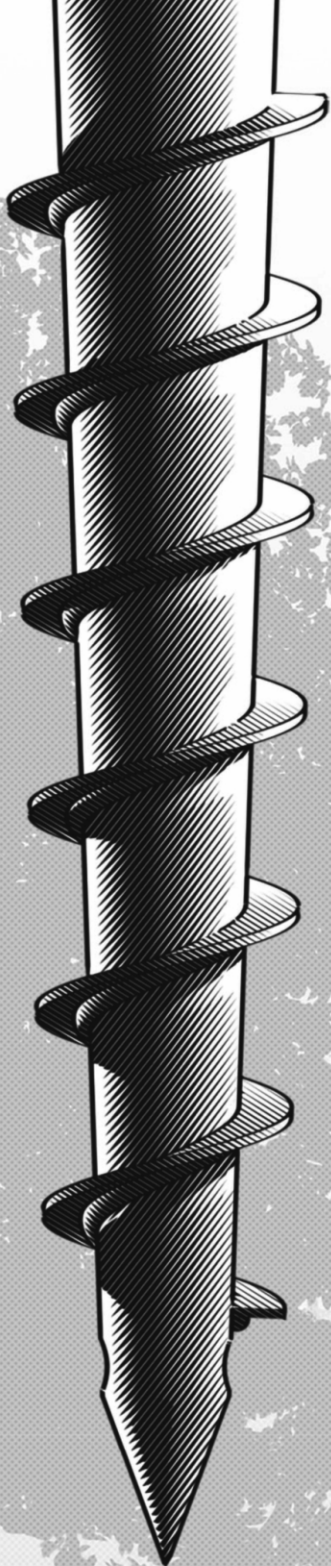

**Stöße:** Anfang und Ende des Kantholzes müssen immer auf der Mitte des roten Schraubfundamentes zusammentreffen und miteinander verbunden werden

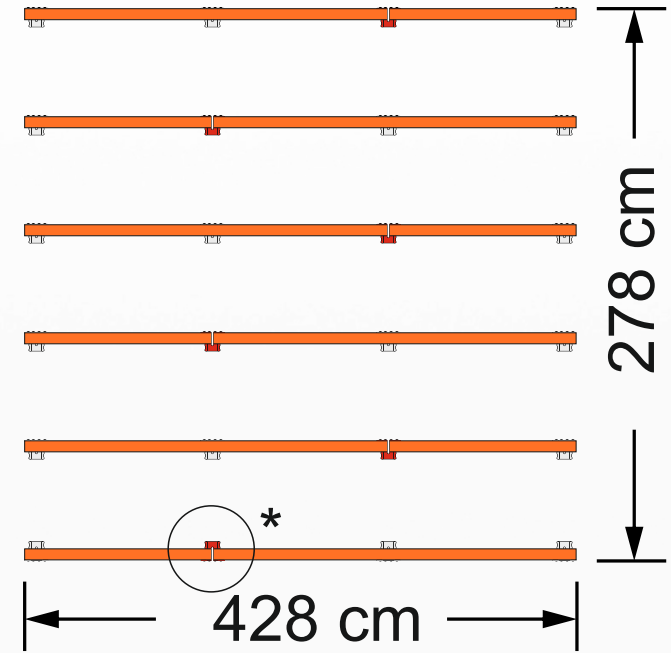

**Blockbohlenstärke:** 28 mm  
**Wandaußenmaße:** 430 x 280 cm  
**Fundament:** 428 x 278 cm

**Materialbedarf** unsere aktuellen Preise finden Sie über die Artikel-Nummer unter [www.holz-wurm.de](http://www.holz-wurm.de)

	Kantholz 6x12 cm	Maxerio Schraubfundament	Pfostenschrauben
	3 m	6er Set	
Artikelnummer:	3240433	4610005	3290016
Bestellmenge:	9 Stück	4 Sets	4 Pakete a 50 Stück
Zu verarbeitende Menge:	9 Stück	24 Stück	192 Stück



Durch klicken auf die Artikelbilder oder mit scannen des QR-Codes direkt zum Artikel!

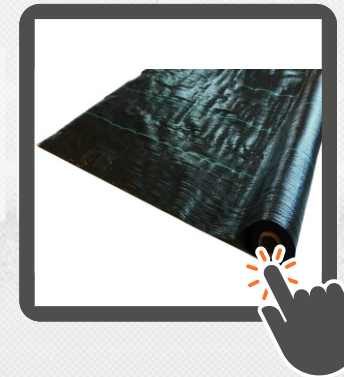
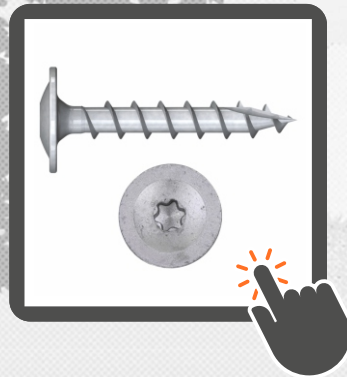
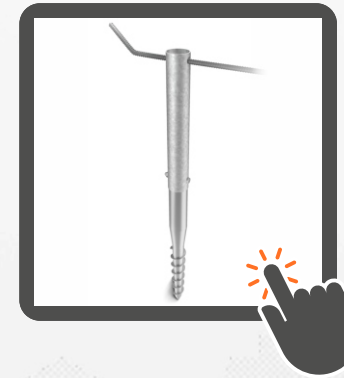
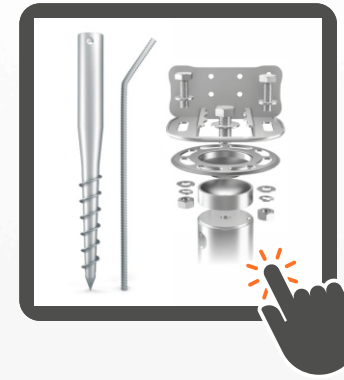



Durch klicken auf die Bilder oder mit  
scannen des QR-Codes direkt zum YouTube Video!



 YouTube



**Vorborehen**



 YouTube

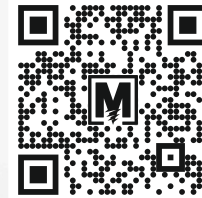

**Eindrehen**



 YouTube



**Konsole+  
Konsole TILT**





## Schritt 1: Vorbereitung



- 1.1: Erstelle auf der geplanten Fläche ein Schnurgerüst, im rechten Winkel, passend zum Fundamentplan (siehe Seite 2)
- 1.2: Bohre an den Fundamentpunkten mit dem MAXERIO® Bohrer, dieser separat erhältlich, bis zu 60 cm tief vor.

## Schritt 2: Eindrehen



- 2.1: Platziere das Schraubfundament im Boden und schiebe die Eindrehstange mittig durch die seitlichen Öffnungen des Fundaments.
- 2.2: Drehe mit beiden Händen das Schraubfundament ein, bis es fest sitzt und sich nicht mehr bewegen lässt.
- 2.3: Nun steckst du die abgewinkelte kurze Seite der Eindrehstange in die gleiche Fundamentöffnung. Das Eindrehen erfolgt mit beiden Händen, bis die gewünschte Tiefe erreicht ist. Bitte achte darauf, dass alle Fundamente in der gleichen Höhe eingeschraubt werden. Dies ist wichtig, damit deine Basis-Ebene später in der Waage ist! Falls du mehr Hebelwirkung erzeugen möchtest, empfehlen wir dir unsere MAXERIO® 98x6 cm Eindrehhilfe und/oder die XXL-Eindrehstange aus unserem Sortiment.
- 2.4 (optional): Du kannst wasserdurchlässige Unkrautfolie über deine Schraubfundamente legen, zurechtschneiden und anschließend z.B. mit kleinen Heringen befestigen oder mit einer Körnung beschweren.
- 2.5 (optional): Streiche das Kantholz mit einer Imprägnierung für alle Witterungsverhältnisse.

## Schritt 3: Basis-Ebene



- 3.1: Platziere zuerst das flache Adapterstück mit der Mulde auf dem Schraubfundament.
- 3.2: Auf das Adapterstück setzt du nun das Zwischenteil mit der Halbkugel und den ringsum angeordneten Langlöchern. Bringe es mit einer kleinen Wasserwaage oder eine Libelle genau in die Waage und schraube es mit der M12er-Schraube und der U-Gewölbescheibe fest.
- 3.3: Setze die Konsole TILT so obendrauf, je nachdem in welcher Richtung dein Kantholz installiert werden soll.
- 3.4: Durch die beiden Langlöcher links und rechts neben der Auflagefläche, befestigst du nun die Schrauben, U-Scheiben, Federringe und Muttern anhand der Explosionszeichnung auf dieser Angebotsseite oben in den Bildern. Ziehe handfest an, damit du die Konsole noch vor und zurück bewegen kannst.
- 3.5: Lege das Kantholz auf die Konsole TILT und schiebe die Konsole TILT mit der aufgerichteten Seite mit acht Löchern an das Kantholz heran. Das Kantholz liegt im Idealfall auf beiden Stegen auf. Dies verhindert, dass das Kantholz Wasser zieht. Das garantiert eine lange Haltbarkeit des Holzes!
- 3.6: Verschraube die Konsole TILT seitlich mit dem Kantholz mit den Pfostenschrauben.
- 3.7: Halte zwei Schraubenschlüssel bereit. Mit einem konterst du die Schraube zwischen Kantholz und der Konsole TILT und mit dem anderen ziehst du die Mutter am unteren Ende fest.

**Fertig! Nun ist dein Kantholz fest mit den Schraubfundamenten verbunden und die Basis-Ebene angelegt!**

## Schritt 4: Der Aufbau kann beginnen



- 4.1: Wiederhole Schritt 1.1, 2.1 bis 2.3 und 3.1 bis 3.7 um weitere parallel liegende Kanthölzer für deine Basis-Ebene anzulegen.
- 4.2: Die Basis-Ebene muss nicht zwingend miteinander verbunden werden. Du kannst direkt mit dem Aufbau deines Gartenhauses loslegen!

